



























# MopLog

	Megnevezés	Cikkszám	Ft / darab	kiszere- lés
	MopLog Scanner	6160		1
  kijelző	<p>A szoftver német, angol és francia nyelven kapható. További nyelveken külön kérésre biztosítható.</p> <p>Teljes méret cm-ben:  191  93  136</p> <p>Az elhelyezéshez szükséges méretek cm-ben:  275  200</p> <p>A szkennernyílás mérete cm-ben:  97  60  60</p>		áránlat kérése	
	MopLog mobil kézi leolvasó készülék	6130		1
	<p>Méretek cm-ben:  11,6  5  3,7</p>		áránlat kérése	





# Tartozékok – MopLog

	Megnevezés	Cikkszám	Ft / darab	kiszere- lés
<b>MopLog Tartozékok</b>				
	<p>MopLog chip</p> <p>A textiliák MopLog Scanner-el való beazonosításához. ø 16 mm x 3 mm</p>	0100	310	1
	<p>MopLog chipkártya</p> <p>A bankkártya formájú chipkártya egyetlen chip-et tartalmaz. Azt a célt szolgálja, hogy azt pl. ügyfelet, körzetet vagy alkalmazottat azonosítsa, akihez a textil-egység kiszállításra kerül.</p>	6120		1 áránlat kérése
	<p>mop chip-el</p> <p>A következő mopokat tudjuk chip-el ellátni: Twixter, Sprint, Clipper, Scandic. A mopokról további információk a 54. oldaltól.</p>			áránlat kérése
	<p>törlőkendők chip-el</p> <p>A következő törlőkendőket tudjuk chip-el ellátni: Textronic, Softtronic 1, Softtronic 2. A törlőkendőkről további információk a 128. oldaltól.</p>			áránlat kérése
	<p>szennyesháló chip-el</p> <p>A Vermop szennyeshálókat is el tudjuk látni chip-el. A szennyeshálókról további információk a 289. oldaltól.</p>			áránlat kérése
	<p>hulladékzsák chip-el</p> <p>A Vermop hulladékzsákokat is el tudjuk látni chip-el. A hulladékzsákokról további információk a 292. oldaltól.</p>			áránlat kérése



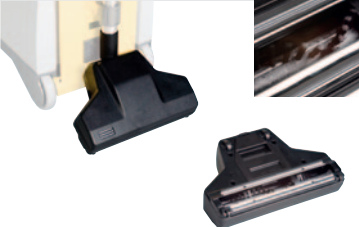

# Jetvac – Porszívó

	Megnevezés	Cikkszám	Ft / darab	kiszere- lés
	<b>Jetvac accu tartozékokkal</b>	7500..	174.065	1
	1x porzsák (3,5 l) 1x motorvédő szűrő 1x szívófej (26 cm) 1x bútorkefe 1x résszívó 1x nemesacél teleszkópos szívócső csörögztítőgyűrűvel 1x gégecső Jetvac accu  kék (01), piros (02), sárga (05),	7410 7411 7426 7415 7416 7417 7419L		
	<p><b>■ Az akkumulátort és a feltöltő készüléket külön rendeljék meg (információk a 44. oldaltól).</b></p> <p>Méretek cm-ben:  43  31  35,5</p>			
	<b>Jetvac accu kézi kapcsolóval és tartozékokkal</b>	7590..	234.360	1
	<b>Jetvac accu tartozékokkal a Cleenjet és Floorjet kocsinhoz</b>	7580..	188.790	1
 <p>758005</p> <p>759005</p>	10x porzsák (3,5 l) 1x motorvédő szűrő 1x szívófej (26 cm) 1x bútorkefe 1x résszívó 1x nemesacél teleszkópos szívócső csörögztítőgyűrűvel 1x gégecső a kézi kapcsolós Jetvac accu-hoz  kék (01), piros (02), sárga (05),	7410 7411 7426 7415 7416 7417 7419S	7410 7411	
	<p><b>■ Az akkumulátort és a feltöltő készüléket külön rendeljék meg (információk a 44. oldaltól).</b></p> <p>Equipe Cleenjet és Floorjet porszívó további információk a 49. oldalon.</p> <p>Méretek cm-ben:  43  31  35,5</p>			
	<b>Jetvac tartozékokkal</b>	7400..	96.116	1
	10x porzsák (3,5 l) 1x motorvédő szűrő 1x szívófej (26 cm) 1x bútorkefe 1x résszívó 1x nemesacél teleszkópos szívócső csörögztítőgyűrűvel 1x kábel fekete, 15 m 1x gégecső Jetvac 1x kábeltartó  kék (01), piros (02), zöld (04), sárga (05)	7410 7411 7426 7415 7416 7417 7418 7419 7432		
	<p>Méretek cm-ben:  43  31  35,5</p>			

# Tartozékok – Jetvac

	Megnevezés	Cikkszám	Ft / darab	kiszere- lés
<b>Jetvac szívófejek</b>				
	szívófej (26 cm)	7426	10.602	1
	turbó szívófej (28 cm)	7424	22.816	1
	kombi szívófej (30 cm)	7425	13.160	1
	szívófej kemény burkolatokhoz (36 cm)	7428	9.238	1
	1. bútorkefe	7415	3.252	1
	2. résszívó	7416	1.212	1

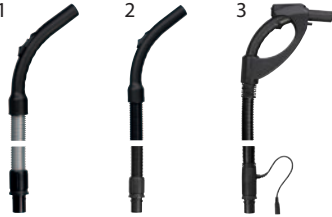
# Jetvac – Tartozékok

	Megnevezés	Cikkszám	Ft / darab	kiszere- elés
 <p>1-3 4</p>	<p>1. akkumulátor 24 V, üzemidő 45 perc</p> <p>2. akkumulátor 24 V, üzemidő 30 perc</p> <p>3. akkumulátor 24 V, üzemidő 20 perc</p> <p>4. feltöltő készülék az akkuhoz, 24 V</p>	<p>7510</p> <p>7513</p> <p>7512</p> <p>7521</p>	<p>298.530</p> <p>210.800</p> <p>181.970</p> <p>85.095</p>	<p>1</p> <p>1</p> <p>1</p> <p>1</p>
 <p>1 2</p>	<p>1. nemesacél teleszkópos szívócső csőrögzítőgyűrűvel</p> <p>2. csőrögzítőgyűrű</p>	<p>7417</p> <p>7421</p>	<p>10.013</p> <p>887</p>	<p>1</p> <p>1</p>
 <p>1 2 3</p>	<p>1. gégecső Jetvac</p> <p>2. gégecső Jetvac accu</p> <p>3. gégecső a kézi kapcsolós Jetvac accu-hoz</p>	<p>7419</p> <p>7419L</p> <p>7419S</p>	<p>7.127</p> <p>7.127</p> <p>60.342</p>	<p>1</p> <p>1</p> <p>1</p>
	<p>gégecső javítókészlet a Jetvac / Jetvac accu porszívóhoz</p>	<p>7408</p>	<p>3.162</p>	<p>1</p>





# Tartozékok – Jetvac

	Megnevezés	Cikkszám	Ft / darab	kisze- relés
	porzsák (3,5 l)	7410	496	10
	motorvédő szűrő	7411	6.036	1
	HEPA szűrő	7412	11.331	1
	kábel fekete, 15 m	7418	5.072	1
	kábeltartó	7432	1.426	1

# Equipe Cleanjet / Floorjet





	Megnevezés	Cikkszám	Ft / darab	kiszere- elés
	Equipe Cleanjet / Floorjet	6678	666.345	1
	1x alapállvány L méret, 2 tartórúd, kerekek 125 mm, Cleanjet / Floorjet kocsihoz	62801206		
	1x alaplap M méret, 2 kerék 125 mm, antracit	62551206		
	1x összekötő elem alaplaphoz (szettben)	6551		
	1x lökhárító sarokelem szettben (4 db), antracit	656606		
	2x stabilizátor sima, antracit	654206		
	5x traverz kétoldalú, antracit	652706		
	1x rekesz 5 l, antracit	646106		
	2x rekesz 15 l, antracit	648006		
	2x zárófedél tömítéssel az 5/15/35 l-es rekeszekhez, áttetsző, színes felirattal, áttetsző	648109		
	1x vödör 8 l, kék	642801		
	1x vödör 8 l, piros	642802		
	1x vödör 8 l, sárga	642805		
	3x sarokprofiléc, antracit	670006		
	1x sarokprofiléc ajtóhoz, antracit	670506		
	1x kocsiburkolat M méret „Light Grey”, ajtófogantyú sárga	674505M		
	1x tartókeret tolókarral 2 x 70 l, nemesacél, sárga	638005		
	1x hulladékzsák-burkolat, antracit	671006		
	1x multifunkciós tető, sárga	647705		
	1x billenő tető, sárga	643405		
	1x fedőelem sima, antracit, nyéltartóval	641506		
	3x fedőelem, antracit	645406		
	1x Modul Floorjet	6103		
	1x Modul Cleanjet Twixter	610505		
	1x Jetvac accu tartozékokkal a Cleanjet és Floorjet kocsihoz, sárga	758005		
	<b>■ Az akkumulátort és a feltöltő készüléket külön rendeljék meg (információk a 44. oldaltól).</b>			
	Méretek cm-ben:	 153	 57	 112

# Tartozékok – Equipe Cleanjet / Floorjet





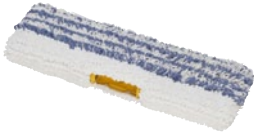
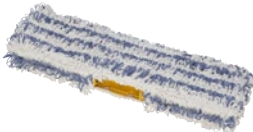

	Megnevezés	Cikkszám	Ft / darab	kiszere- lés
	<p>Jetvac accu tartozékokkal a Cleanjet és Floorjet kocsihoz</p> <p>10x porzsák (3,5 l) 1x motorvédő szűrő</p> <p>kék (01), piros (02), sárga (05),</p>	<p>7580..</p> <p>7410</p> <p>7411</p>	188.790	1
	<p>alapállvány L méret, 2 tartórúd, kerekek 125 mm, Cleanjet / Floorjet kocsihoz</p>	62801206	57.040	1
	<p>Modul Floorjet</p>	6103	113.135	1
	<p>Modul Cleanjet Twixter</p>	610505	113.135	1







# Mag System – Padlótisztítás

	Megnevezés	Cikkszám	Ft / darab	kiszerelés
<b>Mag moppartók</b>				
	Mag moppartó, 40 cm, sárga	0300	15.190	10
	Mag Scandic moppartó 60 cm	0306	8.913	10
<b>Mag Twixter mopok</b>				
	Mag Twixter Tronic 40 cm	3673	6.287	25
	Mag Twixter Classic 40 cm, kék	3671	5.149	25
	Mag Twixter White Magic 40 cm	3672	7.781	25
	Mag Twixter Doppelbrush 40 cm	3676	8.169	25

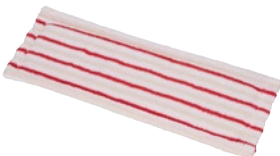

# Padlótisztítás – Mag System

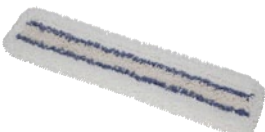
	Megnevezés	Cikkszám	Ft / darab	kiszerelés
<b>Mag Twixter mopok</b>				
	Mag Twixter Chrome 40 cm	3675	3.023	25
	Mag Twixter Ceran 40 cm	3674	8.122	25
<b>Mag Sprint mopok</b>				
	Mag Sprint Tronic 40 cm	3683	3.525	25
	Mag Sprint Classic 40 cm	3681	2.905	25
	Mag Sprint Basic 40 cm	3687	1.944	25
	Mag Sprint White Magic 40 cm	3682	4.712	25



# Mag System – Padlótisztítás

	Megnevezés	Cikkszám	Ft / darab	kiszere- elés
<b>Mag Sprint mopok</b>				
	Mag Sprint Brush 40 cm	3686	4.945	25
	Mag Sprint Chrome 40 cm	3685	1.240	25
	Mag Sprint Ceran 40 cm	3684	4.712	25
<b>Mag Scandic moptartóhoz mopok</b>				
	Scandic Mono Tronic 60 cm	4106	6.008	25
	Scandic Mono Ceran 60 cm	4126	6.374	25
<b>Mag Aquva mopok</b>				
	Mag Aquva	3632	3.460	25

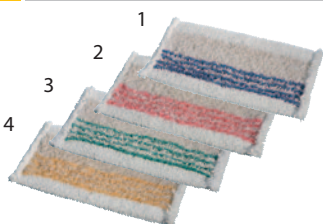
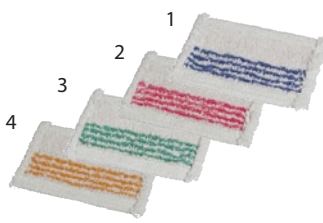
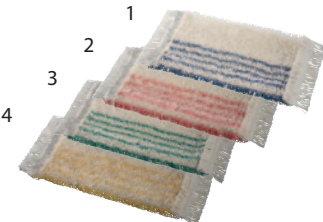
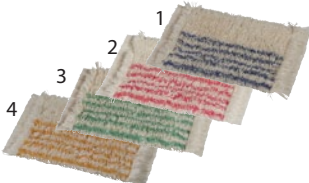



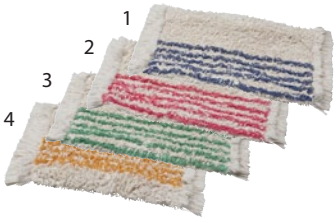
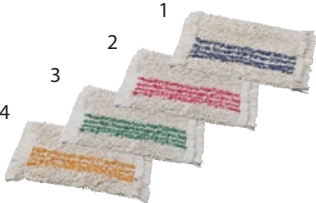

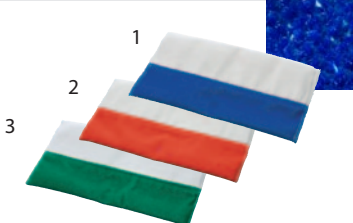
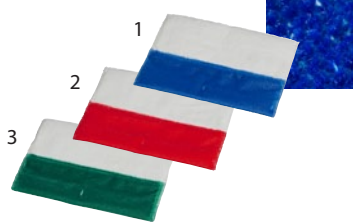
# Twixter / Twix – Padlótisztítás

	Megnevezés	Cikkszám	Ft / darab	kisze- relés
<b>Twixter moppartók / Twix moppartók</b>				
	Twixter moppartó 40 cm	0034	15.981	10
	A megfelelő nyeleket megtalálja a 121. oldaltól			
<hr/>				
	Twix moppartó 30 cm	0033	11.997	10
	A megfelelő nyeleket megtalálja a 121. oldaltól			
<hr/>				
<b>Twixter mopok / Twix mopok</b>				
	1. Twixter Tronic 40 cm, kék	4733	5.704	25
	2. Twixter Tronic 40 cm, piros	473382	5.704	25
	3. Twixter Tronic 40 cm, zöld	473384	5.704	25
	4. Twixter Tronic 40 cm, sárga	473385	5.704	25
	díjmentes szolgáltatás: beavatás			
<hr/>				
	1. Twix Tronic 30 cm, kék	4793	4.563	25
	2. Twix Tronic 30 cm, piros	479382	4.563	25
	3. Twix Tronic 30 cm, zöld	479384	4.563	25
	4. Twix Tronic 30 cm, sárga	479385	4.563	25
	díjmentes szolgáltatás: beavatás			
<hr/>				
	1. Twixter Classic 40 cm, kék	4731	4.594	25
	2. Twixter Classic 40 cm, piros	473182	4.594	25
	3. Twixter Classic 40 cm, zöld	473184	4.594	25
	4. Twixter Classic 40 cm, sárga	473185	4.594	25
<hr/>				
	1. Twix Classic 30 cm, kék	4791	3.677	25
	2. Twix Classic 30 cm, piros	479182	3.677	25
	3. Twix Classic 30 cm, zöld	479184	3.677	25
	4. Twix Classic 30 cm, sárga	479185	3.677	25

# Padlótisztítás – Twixter / Twix

	Megnevezés	Cikkszám	Ft / darab	kiszerelés
<b>Twixter mopok / Twix mopok</b>				
	1. Twixter Basic 40 cm, kék	4721	3.568	25
	2. Twixter Basic 40 cm, piros	472182	3.568	25
	3. Twixter Basic 40 cm, zöld	472184	3.568	25
	4. Twixter Basic 40 cm, sárga	472185	3.568	25
	1. Twix Basic 30 cm, kék	4797	2.852	25
	2. Twix Basic 30 cm, piros	479782	2.852	25
	3. Twix Basic 30 cm, zöld	479784	2.852	25
	4. Twix Basic 30 cm, sárga	479785	2.852	25
	Twixter Antibak 40 cm (zöld)	4760	6.271	25
	Twix Antibak 30 cm (zöld)	4790	5.016	25
	1. Twixter Blue 40 cm	4734	7.053	25
	2. Twixter Red 40 cm	473482	7.053	25
	3. Twixter Green 40 cm	473484	7.053	25
	1. Twix Blue 30 cm	4794	5.642	25
	2. Twix Red 30 cm	479482	5.642	25
	3. Twix Green 30 cm	479484	5.642	25





# Twixter / Twix – Padlótisztítás

	Megnevezés	Cikkszám	Ft / darab	kiszere- lés
<b>Twixter mopok / Twix mopok</b>				
	Twixter White Magic 40 cm	4738	7.053	25
	Twix White Magic 30 cm	4798	5.642	25
díjmentes szolgáltatás: beavatás				
	Twixter Brush 40 cm	4768	7.409	25
díjmentes szolgáltatás: beavatás				
	Twixter Doppelbrush 40 cm	4764	7.409	25
	Twix Doppelbrush 30 cm	4792	5.927	25
díjmentes szolgáltatás: beavatás				
 	Twixter Chrome 40 cm	4774..	2.517	25
	Twix Chrome 30 cm	4799..	2.263	25
kék (01), piros (02), zöld (04), sárga (05), antracit (06)				
	Twix Ceran 30 cm	4795	5.893	25
díjmentes szolgáltatás: beavatás				
	Twixter Plüss 40 cm	4784	4.684	25
	Twix Plüss 30 cm	4789	3.760	25

# Sprint – Padlótisztítás

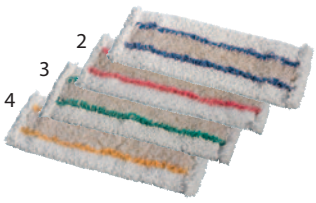
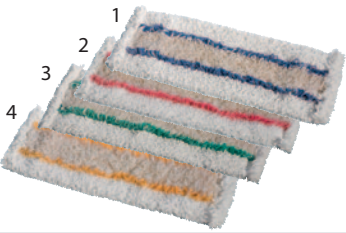
	Megnevezés	Cikkszám	Ft / darab	kiszere- lés
<b>Sprint moppartók</b>				
	<ol style="list-style-type: none"> <li>1. Sprint Plus moppartó 40 cm, sárga, klipsszel</li> <li>2. Sprint Plus moppartó 40 cm, kék, klipsz nélkül</li> <li>3. Sprint Plus moppartó 40 cm, piros, klipsz nélkül</li> <li>4. Sprint Plus moppartó 40 cm, zöld, klipsz nélkül</li> </ol> <p>Sprint és Sprint Plus mopokhoz A megfelelő nyeleket megtalálja a 121. oldaltól</p>	0040 004001 004002 004004	8.029 8.029 8.029 8.029	10 10 10 10
	<ol style="list-style-type: none"> <li>1. Sprint Plus moppartó 50 cm, sárga, klipsszel</li> <li>2. Sprint Plus moppartó 50 cm, kék, klipsz nélkül</li> <li>3. Sprint Plus moppartó 50 cm, piros, klipsz nélkül</li> <li>4. Sprint Plus moppartó 50 cm, zöld, klipsz nélkül</li> </ol> <p>Sprint és Sprint Plus mopokhoz A megfelelő nyeleket megtalálja a 121. oldaltól</p>	0050 005001 005002 005004	8.587 8.587 8.587 8.587	10 10 10 10
	<ol style="list-style-type: none"> <li>1. Sprint moppartó, műanyag, 40 cm, klipsszel</li> <li>2. Sprint moppartó, műanyag, 50 cm, klipsszel</li> </ol> <p>Sprint mopokhoz A megfelelő nyeleket megtalálja a 121. oldaltól</p>	0024 0035	8.758 8.959	10 10
	<ol style="list-style-type: none"> <li>1. Sprint moppartó, nemesacél, 40 cm</li> <li>2. Sprint moppartó, nemesacél, 50 cm</li> </ol> <p>Sprint mopokhoz A megfelelő nyeleket megtalálja a 121. oldaltól</p>	0047 0054	17.546 20.863	10 10
	<ol style="list-style-type: none"> <li>1. klipsz 0040 Sprint moppartóhoz, sárga</li> <li>2. klipsz 0050 Sprint moppartóhoz, sárga</li> </ol>	8814 8815	391 391	1 1
	klipsz (párban) a 0024/0035 Sprint moppartóhoz, sárga	8819	391	1

# Padló tisztítás – Sprint





	Megnevezés			Cikkszám	Ft / darab	kiszere- lés
<b>Sprint mopok (tűzött)</b>						
		belül	kívül			
	1. Sprint Tronic 40 cm, kék	loop	loop	4084	3.215	50
	2. Sprint Tronic 40 cm, piros	loop	loop	408482	3.215	50
	3. Sprint Tronic 40 cm, zöld	loop	loop	408484	3.215	50
	4. Sprint Tronic 40 cm, sárga	loop	loop	408485	3.215	50
	díjmentes szolgáltatás: beavatás					
		belül	kívül			
	1. Sprint Tronic 50 cm, kék	loop	loop	4095	3.484	50
	2. Sprint Tronic 50 cm, piros	loop	loop	409582	3.484	50
	3. Sprint Tronic 50 cm, zöld	loop	loop	409584	3.484	50
	4. Sprint Tronic 50 cm, sárga	loop	loop	409585	3.484	50
	díjmentes szolgáltatás: beavatás					
	Sprint Classic 40 cm	belül	kívül	4584	2.592	50
	Sprint Classic 50 cm	loop	cut	4501	2.818	50
	Sprint Ultra 40 cm	belül	kívül	4582	3.884	50
	Sprint Ultra 50 cm	loop	loop	4552	4.297	50
	Sprint Basic 40 cm	belül	kívül	4824	1.566	50
	Sprint Basic 50 cm	loop	cut	4821	1.634	50

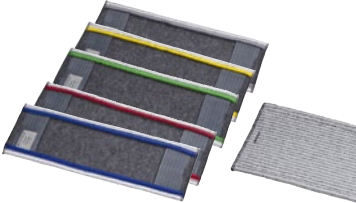

# Sprint – Padlótisztítás

	Megnevezés		Cikkszám	Ft / darab	kiszerelés	
<b>Sprint mopok (tűzött)</b>						
		belül	kívül			
	Sprint Antibak 40 cm (zöld)	loop	loop	4340	3.519	50
	Sprint Antibak 50 cm (zöld)	loop	loop	4350	3.816	50
<hr/>						
	1. Sprint Blue 40 cm			4434	4.297	50
	2. Sprint Red 40 cm			443482	4.297	50
	3. Sprint Green 40 cm			443484	4.297	50
<hr/>						
	1. Sprint Blue 50 cm			4430	4.672	50
	2. Sprint Red 50 cm			443082	4.672	50
	3. Sprint Green 50 cm			443084	4.672	50
<hr/>						
	Sprint White Magic 40 cm			4474	4.297	50
	Sprint White Magic 50 cm			4470	4.672	50
	díjmentes szolgáltatás: beavatás					
<hr/>						
	Sprint White Magic 40 cm, külső rojtok nélkül			447485	4.297	50
	Sprint White Magic 50 cm, külső rojtok nélkül			447085	4.672	50
	díjmentes szolgáltatás: beavatás					

# Padló tisztítás – Sprint



	Megnevezés	Cikkszám	Ft / darab	kiszere- lés		
<b>Sprint mopok (tűzött)</b>						
	Sprint Brush 40 cm	444885	4.514	50		
	Sprint Brush 50 cm	444085	5.152	50		
	díjmentes szolgáltatás: beavatás					
<b>Sprint mopok (varrott)</b>						
	Sprint Chrome 40 cm	3074..	933	50		
	Sprint Chrome 50 cm	3085..	1.094	50		
	kék (01), piros (02), zöld (04), sárga (05), antracit (06)					
<b>Sprint mopok (tűzött)</b>						
	Sprint Ceran 40 cm	4484	4.297	50		
	Sprint Ceran 50 cm	4480	4.672	50		
	díjmentes szolgáltatás: beavatás					
<b>Sprint mopok (varrott)</b>						
	Sprint Ceran 40 cm, külső rojtok nélkül	448485	4.297	50		
	Sprint Ceran 50 cm, külső rojtok nélkül	448085	4.672	50		
	díjmentes szolgáltatás: beavatás					
<b>Sprint mopok (varrott)</b>						
	Sprint Top 40 cm	belül loop	kívül loop	4640	3.909	50
	Sprint Top 50 cm	loop	loop	4650	4.594	50
<b>Sprint mopok (varrott)</b>						
	Sprint Top 40 cm	belül loop	kívül cut	4641	3.909	50
	Sprint Top 50 cm	loop	cut	4651	4.594	50

loop = hurkolt / cut = vágott

# Sprint – Padlótisztítás

	Megnevezés			Cikkszám	Ft / darab	kisze- relés
<b>Sprint mopok (varrott)</b>						
	Sprint Basic 40 cm	belül	kívül	4864	1.863	50
	Sprint Basic 50 cm	loop	cut	4874	1.941	50
	Sprint Classic 40 cm	loop	loop	4380	2.592	50
	Sprint Classic 50 cm	loop	loop	4390	2.818	50
	Sprint Classic 40 cm	loop	cut	4384	2.592	50
	Sprint Classic 50 cm	loop	cut	4374	2.818	50
	Sprint Classic 40 cm	cut	cut	4388	2.514	50
	Sprint Classic 50 cm	cut	cut	4398	2.691	50
	Sprint Plüss 40 cm			4494	2.415	50
	Sprint Plüss 50 cm			4490	2.527	50
	Utalás: nincs egyedi színnyomás					

# Padló tisztítás – Sprint

	Megnevezés	Cikkszám	Ft / darab	kiszere- lés
<b>Sprint Plus mopok füllel (tűzött)</b>				
	Sprint Plus Tronic 40 cm	4944	3.215	50
	Sprint Plus Tronic 50 cm	4954	3.484	50
díjmentes szolgáltatás: beavatás				
	Sprint Plus Classic 40 cm	4942	2.592	50
	Sprint Plus Classic 50 cm	4952	2.818	50
	Sprint Plus Basic 40 cm	4940	1.717	50
	Sprint Plus Basic 50 cm	4950	1.798	50



# Padlótisztítás – Clipper



## VK 4 függőleges prés

A Clipper mop rendkívül alkalmas a VK 4 présel történő alkalmazáshoz. A huzat érintés nélkül higiénikusan kiöblíthető és kipréselhető anélkül, hogy le kellene venni a tartóról. A prés a préskarra gyakorolt erős nyomás nélkül, a maximális nyomásponton (Softpoint) optimálisan kipréseli a mopot. Maximális préseredmény erő kifejtés nélkül.



Permetező módszer







Öntő módszer

	Megnevezés	Cikkszám	Ft / darab	kiszerelés
<b>Clipper mop tartók</b>				
1	1. Clipper mop tartó, műanyag, 40 cm	0042	15.965	10
	2. Clipper mop tartó, műanyag, 50 cm	0055	17.515	10
2	A megfelelő nyeleket megtalálja a 121. oldaltól			
<b>Clipper mopok</b>				
		belül	kívül	
	Clipper Tronic 40 cm	loop	loop	4241 5.065 50
	Clipper Tronic 50 cm	loop	loop	4201 5.348 50
díjmentes szolgáltatás: beavatás				
		belül	kívül	
	Clipper Classic 40 cm	loop	cut	4240 5.096 50
	Clipper Classic 50 cm	loop	cut	4200 5.543 50
varrott				
		belül	kívül	
	Clipper Basic 40 cm	loop	cut	4280 2.923 50
	Clipper Basic 50 cm	loop	cut	4285 3.224 50
tűzött				

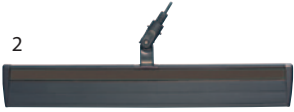
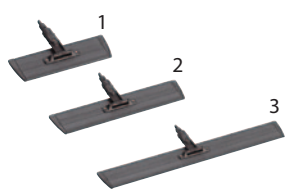
loop = hurkolt / cut = vágott



# Scandic Duo – Padlótisztítás

	Megnevezés	Cikkszám	Ft / darab	kiszere- lés
<b>Scandic moppartók</b>				
	1. Scandic Duo moppartó 40 cm	0240	8.014	10
	2. Scandic Duo moppartó 60 cm	0260	9.238	10
	A megfelelő nyeleket megtalálja a 121. oldaltól			
<hr/>				
	1. Scandic Mono moppartó 28 cm	0228	6.749	10
	2. Scandic Mono moppartó 40 cm	0204	7.738	10
	3. Scandic Mono moppartó 60 cm	0206	8.913	10
A megfelelő nyeleket megtalálja a 121. oldaltól				
<hr/>				
	Scandic Mono moppartó 120 cm	0212	25.575	5
A megfelelő nyeleket megtalálja a 121. oldaltól				
<hr/>				
	1. tépzár Scandic moppartóhoz 28 cm	0232	555	10
	2. tépzár Scandic moppartóhoz 40 cm	0234	825	10
	3. tépzár Scandic moppartóhoz 60 cm és 120 cm	0236	1.290	10
<hr/>				
	műanyag fedőelem Scandic moppartóhoz	8817	279	1
<hr/>				
<b>Scandic Duo mopok</b>				
	Scandic Duo Ceran 40 cm	4174	6.479	25
	Scandic Duo Ceran 60 cm	4176	7.843	25
díjmentes szolgáltatás: beavatás				

# Padló tisztítás – Scandic Mono





	Megnevezés	Cikkszám	Ft / darab	kiszerelés
<b>Scandic Mono mopok</b>				
	Scandic Mono Tronic 28 cm	4108	3.469	25
	Scandic Mono Tronic 40 cm	4105	4.517	25
	Scandic Mono Tronic 60 cm	4106	6.008	25
	Scandic Mono Tronic 120 cm	4102	11.935	5
	díjmentes szolgáltatás: beavatás			
	Scandic Mono Ceran 28 cm	4128	3.664	25
	Scandic Mono Ceran 40 cm	4124	4.833	25
	Scandic Mono Ceran 60 cm	4126	6.374	25
	Scandic Mono Ceran 120 cm	4112	12.710	5
	díjmentes szolgáltatás: beavatás			
	Scandic Mono White Magic 28 cm	4129	3.664	25
	díjmentes szolgáltatás: beavatás			
	Scandic Mono White Magic 28 cm, külső rojtok nélkül	412985	3.664	25
	díjmentes szolgáltatás: beavatás			
	Scandic Mono White Magic 35 cm	4149	3.863	50
	Scandic Mono White Magic 48 cm	4150	4.576	50
	díjmentes szolgáltatás: beavatás			
	Scandic Mono tartóra való trapézformájú mop			
<b>Scandic Cleaning Speed Runner</b>				
	Scandic Cleaning Speed Runner	5700		1
	áránlat kérése			
	Scandic Mono Ceran 120 cm	4112	12.710	5
díjmentes szolgáltatás: beavatás				
További információkat a 103. oldaltól talál				

# Felmosó rendszerek – Padlótisztítás

	Megnevezés	Cikkszám	Ft / darab	kisze- relés
<b>Fém moptartók</b>				
	fém moptartó 40 cm	0043	2.384	10
	fém moptartó 60 cm	0063	2.592	10
	A megfelelő nyeleket megtalálja a 121. oldaltól			
<hr/>				
	fém moptartó 80 cm	0083	3.571	5
	A megfelelő nyeleket megtalálja a 121. oldaltól			
<hr/>				
	fém moptartó 110 cm	0111	5.586	5
	fém moptartó 130 cm	0131	6.333	5
	fém moptartó 160 cm	0161	8.308	5
	A megfelelő nyeleket megtalálja a 121. oldaltól			



# Padlótisztítás – Felmosó rendszerek

	Megnevezés	Cikkszám	Ft / darab	kiszere- elés
<b>Felmosó mopok</b>				
	felmosó mop Basic 40 cm, zsebes	4694	1.888	50
	felmosó mop Basic 60 cm, zsebes	4696	2.201	50
	felmosó mop Basic 80 cm, zsebes	4698	3.072	20
	felmosó mop Basic 60 cm, megkötős	4697	2.201	50
	felmosó mop Basic 110 cm, megkötős	4681	4.492	5
	felmosó mop Basic 130 cm, megkötős	4683	5.713	5
	felmosó mop Basic 160 cm, megkötős	4686	7.542	5
	felmosó mop Cottona 40 cm, zsebes	4004	4.315	20
	felmosó mop Cottona 60 cm, zsebes	4006	5.007	20
	felmosó mop Cottona 80 cm, zsebes 100% pamut	4008	6.997	20
	felmosó mop Cottona 40 cm, megkötős	4005	4.656	20
	felmosó mop Cottona 60 cm, megkötős	4007	5.344	20
	felmosó mop Cottona 80 cm, megkötős 100% pamut	4009	7.502	20
	felmosó mop Cottona 110 cm, megkötős	4011	9.006	5
	felmosó mop Cottona 130 cm, megkötős	4013	10.835	5
	felmosó mop Cottona 160 cm, megkötős 100% pamut	4017	12.757	5

# Felmosó rendszerek – Padlótisztítás

	Megnevezés	Cikkszám	Ft / darab	kiszere- elés
<b>Felmosó mopok</b>				
	felmosó mop színes akril, 60 cm, zsebes	4206	6.172	10
	felmosó mop színes akril, 80 cm, zsebes	4208	8.773	10
	felmosó mop színes akril, 40 cm, megkötős	4205	5.729	10
	felmosó mop színes akril, 60 cm, megkötős	4207	6.448	10
	felmosó mop színes akril, 80 cm, megkötős	4209	9.068	10
	felmosó mop színes akril, 110 cm, megkötős	4211	11.145	5
	felmosó mop színes akril, 130 cm, megkötős	4213	13.268	5
	felmosó mop színes akril, 160 cm, megkötős	4217	16.539	5
	felmosó mop Ceran 60 cm	4120	6.600	20
	felmosó mop Ceran 80 cm	4121	7.496	20
	felmosó mop Ceran 110 cm	4111	11.734	5
	felmosó mop Ceran 130 cm	4113	14.059	5
	felmosó mop Ceran 160 cm	4117	16.849	5
<b>Felmosókendők</b>				
	gézkendő 80 x 60 cm	2056	840	50
	gézkendő 80 x 90 cm	2059	1.113	50
	gézkendő 80 x 120 cm	2062	1.432	50
	gézkendő 80 x 150 cm	2065	1.845	50
	gézkendő 80 x 180 cm	2068	2.213	50
	Vlies törlőkendő, egyszerhasználatos, 20 x 60 cm	8511	50	1600
	Vlies törlőkendő, egyszerhasználatos, 30 x 60 cm	8512	81	1200
	Vlies törlőkendő, egyszerhasználatos, 60 x 60 cm	8513	115	600

# Aquva – Padlótisztítás

## Mini Aquva

A Mini Aquva felmosókészlettel kis felületek takaríthatók a szennyeződés nagyfokú felszedésével, vagy gyorsan összehedhető a kiömlött folyadék. Kombinálja a hozzá való nyéllel a felmosókészletet, amely mopból, vödörből és a beépített facsarókosárból áll. Kiválóan alkalmas kis létesítményekbe vagy vészhelyzeti készletként pl. szupermarketbe, ha valami kiömlik.



- |   |                                     |         |
|---|-------------------------------------|---------|
| 1. Mini Aquva felmosó-szett nyél nélkül | Cikkszám: 9363 ár: 4.039 Ft / darab | CSE: 12 |
| 2. Mini Aquva menetes nyél              | Cikkszám: 8943 ár: 570 Ft / darab   | CSE: 25 |
| 3. Mini Aquva tartalék mop              | Cikkszám: 9365 ár: 859 Ft / darab   | CSE: 24 |

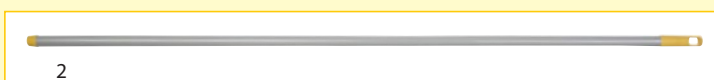

### Aquva mop tartók









Megnevezés	Cikkszám	Ft / darab	kiszere- elés
1. Aquva mop tartó, műanyag	8024	1.159	10
2. Aquva mop tartó, műanyag, alumínium nyéllel	8025	2.824	10
A megfelelő nyeleket megtalálja a 121. oldaltól			



1. Aquva mop tartó, nemesacél kerettel	8027	2.877	10
2. Aquva mop tartó, nemesacél kerettel, alumínium nyéllel	8028	4.532	10
A megfelelő nyeleket megtalálja a 121. oldaltól			







# Padlótisztítás – Aquva

	Megnevezés	Cikkszám	Ft / darab	kiszerelés
<b>Aquva mop tartók</b>				
	dörzsi Aquva mophoz, zöld	8556	493	10
<b>Aquva mopok</b>				
	Aquva Waschbär (mosómedve) mop 300 g, szalaggal	3132	3.007	50
	Aquva Waschbär (mosómedve) mop 350 g, szalaggal	3134	3.336	50
	Aquva Waschbär (mosómedve) mop 400 g, szalaggal	3154	3.680	50
	Aquva Waschbär (mosómedve) mop 450 g, szalaggal	3164	4.046	50
	Aquva Robbe (fóka) mop 300 g, szalaggal	3332	2.213	50
	Aquva Robbe (fóka) mop 350 g, szalaggal	3334	2.393	50
	Aquva Robbe (fóka) mop 400 g, szalaggal	3354	2.520	50
	Aquva Robbe (fóka) mop 450 g, szalaggal	3364	2.849	50
	Aquva Basic mop 300 g, szalaggal	3118	1.293	50
	Aquva Basic mop 350 g, szalaggal	3114	1.355	50
	Aquva Basic mop 400 g, szalaggal	3120	1.454	50
	Aquva Basic mop 450 g, szalaggal	3126	1.646	50
	Aquva Basic mop 400 g, szalag nélkül	3121	1.454	50
<b>Mini Aquva</b>				
	Mini Aquva felmosó-szett nyél nélkül	9363	4.039	12
	Mini Aquva tartalék mop	9365	859	24
	Mini Aquva menetes nyél	8943	570	25







# Padlótisztítás – Textil pad-ek

	Megnevezés	Cikkszám	Ft / darab	kiszere- lés
	Blue pad ø 43 cm, kétoldalas lyuk nélkül	8592	14.694	1
	White Magic pad ø 43 cm, kétoldalas lyuk nélkül	859713	18.399	1
	Brush pad ø 43 cm, kétoldalas lyuk nélkül	858913	19.623	1
	Blue pad ø 43 cm, kétoldalas lyukkal	8599	16.260	1
	White Magic pad ø 43 cm, kétoldalas lyukkal	859743	19.933	1
	Brush pad ø 43 cm, kétoldalas lyukkal	858943	21.158	1

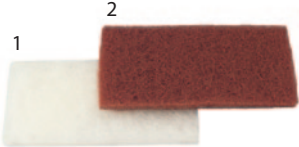
# Nyelek

Megnevezés	Cikkszám	Ft / darab	kiszere- lés
Scandic teleszkópos nyél, 1000 – 1700 mm, ø 23,5 mm, forgatható gömbbel (Twixter/Twix/Scandic Duo)	8903	11.253	5
Scandic teleszkópos nyél, 1000 – 1700 mm, ø 23,5 mm, nem forgatható gömbbel (Sprint/Scandic Mono)	8907	11.253	5
			
teleszkópos nyél, 900 – 1650 mm, ø 23,5 mm markolat antracit / sárga	8923	5.428	10
teleszkópos nyél, 900 – 1650 mm, ø 23,5 mm kék (01), piros (02), antracit (06)	8923..	5.428	10
 			
alumínium nyél eloxált 1400 mm, ø 23,5 mm, markolat antracit / sárga	8945	1.383	25
alumínium nyél eloxált 1400 mm, ø 23,5 mm, markolat különböző színekben kék (01), piros (02), zöld (04)	8945..	1.383	25
 			
üvegszálás nyél, 1400 mm, ø 23,5 mm, kék	894001	2.489	25
			
üvegszálás nyél, 1400 mm, ø 23,5 mm, fehér	894003	2.489	25
			

# Tartozékok – Padlótisztítás







	Megnevezés	Cikkszám	Ft / darab	kiszere- lés
	szegély- és faltisztító eszköz (dörzstartó)	8570	7.251	10
	1. dörzsi, fehér 2. dörzsi, barna	8576 8578	1.172 1.339	20 20
 	ajtó kitámasztó 97 cm x ø 12 cm (talp)	0898	4.945	1
 	vödörfeltöltő készlet	8506	10.168	1
 	pumpás szórófejes flakon, 1000 ml, zöld pumpás szórófejes flakon, 1000 ml, sárga	850304 850305	14.710 14.710	1 1

# Padlótisztítás – Tartozékok





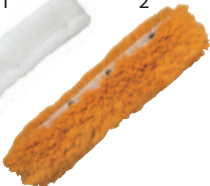















	Megnevezés	Cikkszám	Ft / darab	kiszere- lés
	figyelmeztető zászló „STOP”	0702	13.284	1
	figyelmeztető tábla „csúszásveszély”	0705	6.420	6
	Méretetek cm-ben:  27,5  3,5  56,5			
	„csúszásveszély” öntapadós piktoqram	0715	893	1
	Méretetek cm-ben:  18,5  16			
	piktoqram (6 db) A vödörök, rekeszek stb. egyszerű megjelöléséhez.	0710	682	1
	Méretetek cm-ben:  8,4  8,4			
	takarítómellény Satellit, XS méret (32-34) takarítómellény Satellit, S méret (36-40) takarítómellény Satellit, M méret (42-46) takarítómellény Satellit, L méret (48-52) takarítómellény Satellit, XL méret (54-56) takarítómellény Satellit, XXL méret (58-60) kék (01), piros (02), zöld (04), sárga (05)	2200../XS 2200../S 2200../M 2200../L 2200../XL 2200../XXL	15.826 16.585 17.856 19.329 20.569 24.180	1 1 1 1 1 1



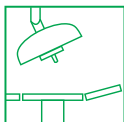





















# Tartozékok – Padlótisztítás

	Megnevezés	Cikkszám	Ft / darab	kiszere- lés
	Wringboy	9590	12.989	1
	padlólehúzó 45 cm, megerősített	8114	2.170	10
	padlólehúzó 55 cm, megerősített	8115	2.387	10
	padlólehúzó 75 cm, megerősített	8117	3.463	10
	felteltávolító dörzsi moptartóhoz, 11 cm x 9,5 cm	8590	1.336	10
	viaszoló nyéllel, huzat nélkül	0280	6.606	10
 	1. viaszoló-huzat 40 cm, fehér	8560	3.298	10
	2. viaszoló-huzat 40 cm, akril, sárga	4250	3.866	10
	mérőpohár 500 ml	8501	2.731	1





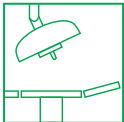









# Felülettisztítás – Törlőkendők

	Megnevezés	Cikkszám	Ft / darab	kiszere- elés
	<p>Textronic mikroszálás törlőkendő kék (01), piros (02), zöld (04), sárga (05), antracit (06)</p> <p>színnyomás 500 db-tól 78 Ft / db</p> <p>Méretetek cm-ben:  38  40</p>	8530..	1.922	100
	<p>Softronic 1 mikroszálás törlőkendő 75% poliészter-mikroszál 25% poliamid-mikroszál felületi súly: 330 g/m<sup>2</sup> kék (01), piros (02), zöld (04), sárga (05)</p> <p>Méretetek cm-ben:  32  32</p>	8525..	1.770	100
 + 	<p>Softronic 1 mikroszálás törlőkendő, „bútorzat” piktogrammal, kék 75% poliészter-mikroszál 25% poliamid-mikroszál felületi súly: 330 g/m<sup>2</sup></p> <p>Méretetek cm-ben:  32  32</p>	85250131	1.835	20 x 5
 + 	<p>Softronic 1 mikroszálás törlőkendő, „konyha” piktogrammal, zöld 75% poliészter-mikroszál 25% poliamid-mikroszál felületi súly: 330 g/m<sup>2</sup></p> <p>Méretetek cm-ben:  32  32</p>	85250433	1.835	20 x 5
 + 	<p>Softronic 1 mikroszálás törlőkendő, „műtő” piktogrammal, zöld 75% poliészter-mikroszál 25% poliamid-mikroszál felületi súly: 330 g/m<sup>2</sup></p> <p>Méretetek cm-ben:  32  32</p>	85250434	1.835	20 x 5
 + 	<p>Softronic 1 mikroszálás törlőkendő, „műtő” piktogrammal, sárga 75% poliészter-mikroszál 25% poliamid-mikroszál felületi súly: 330 g/m<sup>2</sup></p> <p>Méretetek cm-ben:  32  32</p>	85250534	1.835	20 x 5

# Törlőkendők – Felülettisztítás









	Megnevezés	Cikkszám	Ft / darab	kiszerelés
 + 	Softtronic 1 mikroszálás törlőkendő, „szaniter” piktogrammal, sárga 75% poliészter-mikroszál 25% poliamid-mikroszál felületi súly: 330 g/m <sup>2</sup>	85250535	1.835	20 x 5
	Méretetek cm-ben:  32  32			
 + 	Softtronic 1 mikroszálás törlőkendő, „toalett” piktogrammal, piros 75% poliészter-mikroszál 25% poliamid-mikroszál felületi súly: 330 g/m <sup>2</sup>	85250232	1.835	20 x 5
	Méretetek cm-ben:  32  32			
	Softtronic 2 mikroszálás törlőkendő 75% poliészter-mikroszál 25% poliamid-mikroszál felületi súly: 250 g/m <sup>2</sup> kék (01), piros (02), zöld (04), sárga (05)	8545..	1.364	100
	Méretetek cm-ben:  40  40			
 + 	Softtronic 2 mikroszálás törlőkendő, „bútorzat” piktogrammal, kék 75% poliészter-mikroszál 25% poliamid-mikroszál felületi súly: 250 g/m <sup>2</sup>	85450131	1.429	10 x 10
	Méretetek cm-ben:  40  40			
 + 	Softtronic 2 mikroszálás törlőkendő, „konyha” piktogrammal, zöld 75% poliészter-mikroszál 25% poliamid-mikroszál felületi súly: 250 g/m <sup>2</sup>	85450433	1.429	10 x 10
	Méretetek cm-ben:  40  40			
 + 	Softtronic 2 mikroszálás törlőkendő, „műtő” piktogrammal, zöld 75% poliészter-mikroszál 25% poliamid-mikroszál felületi súly: 250 g/m <sup>2</sup>	85450434	1.429	10 x 10
	Méretetek cm-ben:  40  40			

# Felülettisztítás – Törölkendők

	Megnevezés	Cikkszám	Ft / darab	kisze- relés
 + 	Softtronic 2 mikroszálás törölkendő, „műtő” piktogrammal, sárga 75% poliészter-mikroszál 25% poliamid-mikroszál felületi súly: 250 g/m <sup>2</sup>  Méretek cm-ben:  40  40	85450534	1.429	10 x 10
 + 	Softtronic 2 mikroszálás törölkendő, „szaniter” piktogrammal, sárga 75% poliészter-mikroszál 25% poliamid-mikroszál felületi súly: 250 g/m <sup>2</sup>  Méretek cm-ben:  40  40	85450535	1.429	10 x 10
 + 	Softtronic 2 mikroszálás törölkendő, „toalett” piktogrammal, piros 75% poliészter-mikroszál 25% poliamid-mikroszál felületi súly: 250 g/m <sup>2</sup>  Méretek cm-ben:  40  40	85450232	1.429	10 x 10
	mikroszálás törölkendő 100% poliészter-mikroszál felületi súly: 220 g/m <sup>2</sup> kék (01), piros (02), zöld (04), sárga (05)  Méretek cm-ben:  35  40	8564..	580	200





# Törlőkendők – Felülettisztítás

	Megnevezés	Cikkszám	Ft / darab	kiszere- lés
	<p>Factor<sup>2</sup> törlőkendő kék (01), piros (02), zöld (04), sárga (05)</p> <p>Méretetek cm-ben:  36  38</p>	8510..	939	100
	<p>Factor<sup>2</sup> lyukacsos törlőkendő, sárga</p> <p>Méretetek cm-ben:  36  38</p>	852605	939	20 x 5
	<p>Latis törlőkendő kék (01), piros (02), zöld (04), sárga (05)</p> <p>Méretetek cm-ben:  36  38</p>	8515..	608	100
	<p>Latis lyukacsos törlőkendő, sárga</p> <p>Méretetek cm-ben:  36  38</p>	851605	608	100
	<p>Vlies általános törlőkendő kék (01), piros (02), fehér (03), zöld (04), sárga (05)</p> <p>Méretetek cm-ben:  38  40</p>	8520..	112	100
	<p>szivacskendő (5 db) válogatott színek</p> <p>Méretetek cm-ben:  18  20</p>	8535	738	50





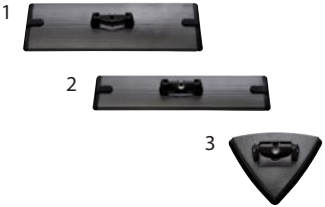
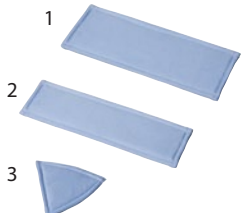
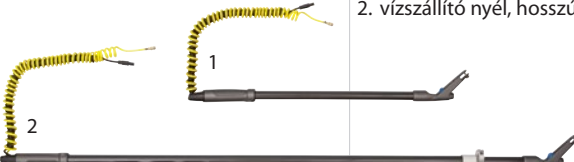

# TopLock – Ablaktisztítás

	Megnevezés	Cikkszám	Ft / darab	kiszere- elés
	Indoor Aquasoft szett 1	2500	582.490	1
	1 vízszállító nyél, rövid	2502	117.831	
	1 pad-tartó	2531	11.811	
	1 pad-tartó, keskeny	2521	11.532	
	1 pad-tartó, háromszög	2511	9.836	
	1 öv	2505	99.045	
	1 motor / szivattyú	2506	116.064	
	1 akkumulátor	2501	104.222	
	1 víztartály	2504	10.943	
	5 pad	2530	2.964	
	5 pad, keskeny	2520	2.964	
	5 pad, háromszög	2510	2.232	
1 töltőkészülék	2507	60.404		
	Indoor Aquasoft szett 2	2540	774.380	1
	1 vízszállító nyél, hosszú	2503	309.721	
	1 pad-tartó	2531	11.811	
	1 pad-tartó, keskeny	2521	11.532	
	1 pad-tartó, háromszög	2511	9.836	
	1 öv	2505	99.045	
	1 motor / szivattyú	2506	116.064	
	1 akkumulátor	2501	104.222	
	1 víztartály	2504	10.943	
	5 pad	2530	2.964	
	5 pad, keskeny	2520	2.964	
	5 pad, háromszög	2510	2.232	
1 töltőkészülék	2507	60.404		
	öv	2505	99.045	1
	víztartály	2504	10.943	1

# Ablaktisztítás – TopLock

	Megnevezés	Cikkszám	Ft / darab	kiszere- lés
	1. pad-tartó 2. pad-tartó, keskeny 3. pad-tartó, háromszög	2531 2521 2511	11.811 11.532 9.836	1 1 1
	1. pad 2. pad, keskeny 3. pad, háromszög	2530 2520 2510	2.964 2.964 2.232	1 1 1
	1. vízzállító nyél, rövid 2. vízzállító nyél, hosszú	2502 2503	117.831 309.721	1 1
	motor / szivattyú	2506	116.064	1
	1. akkumulátor 2. töltőkészülék	2501 2507	104.222 60.404	1 1

# TopLock – Ablaktisztítás









	Megnevezés	Cikkszám	Ft / darab	kiszere- elés
1  2 	1. LockHead fogantyú	2600	2.852	10
	2. nemesacél fogantyú	2603	1.882	10
	LockHead ablaklevező 25 cm	2622	4.089	10
	LockHead ablaklevező 35 cm	2623	4.436	10
	LockHead ablaklevező 45 cm	2624	4.817	10
	LockHead ablaklevező 55 cm	2625	5.180	10
	ablaklevező, nemesacél, 25 cm	2612	3.109	10
	ablaklevező, nemesacél, 35 cm	2613	3.466	10
	ablaklevező, nemesacél, 45 cm	2614	3.850	10
	ablaklevező, nemesacél, 55 cm	2615	4.201	10
	tartaléksín gumival, 25 cm	2722	1.225	10
	tartaléksín gumival, 35 cm	2723	1.581	10
	tartaléksín gumival, 45 cm	2724	1.962	10
	tartaléksín gumival, 55 cm	2725	2.319	10
	lehúzó gumi 25 cm	2822	499	10
	lehúzó gumi 35 cm	2823	555	10
	lehúzó gumi 45 cm	2824	601	10
	lehúzó gumi 55 cm	2825	676	10
	lehúzó gumi 92 cm	2828	1.132	10
	lehúzó gumi 105 cm	2829	1.283	10
	ablakvizező 25 cm	017206	1.144	10
	ablakvizező 35 cm	017306	1.280	10
	ablakvizező 45 cm	017406	1.414	10
	ablakvizező 55 cm	017506	1.504	10









# Ablaktisztítás – TopLock

	Megnevezés	Cikkszám	Ft / darab	kiszere- lés
	LockStrip ablakvizező huzat, 25 cm, patentos	236250	1.733	10
	LockStrip ablakvizező huzat, 35 cm, patentos	236350	2.136	10
	LockStrip ablakvizező huzat, 45 cm, patentos	236450	2.505	10
	LockStrip ablakvizező huzat, 55 cm, patentos	236550	2.827	10
	LockStrip ablakvizező huzat, 25 cm, tépőzáras	236270	1.733	10
	LockStrip ablakvizező huzat, 35 cm, tépőzáras	236370	2.136	10
	LockStrip ablakvizező huzat, 45 cm, tépőzáras	236470	2.505	10
	LockStrip ablakvizező huzat, 55 cm, tépőzáras	236570	2.827	10
	LockStrip ablakvizező huzat dörzssíval, 25 cm, patentos	237250	2.009	10
	LockStrip ablakvizező huzat dörzssíval, 35 cm, patentos	237350	2.260	10
	LockStrip ablakvizező huzat dörzssíval, 45 cm, patentos	237450	2.620	10
	LockStrip ablakvizező huzat dörzssíval, 55 cm, patentos	237550	2.979	10
	LockStrip ablakvizező huzat dörzssíval, 25 cm, tépőzáras	237270	2.009	10
	LockStrip ablakvizező huzat dörzssíval, 35 cm, tépőzáras	237370	2.260	10
	LockStrip ablakvizező huzat dörzssíval, 45 cm, tépőzáras	237470	2.620	10
	LockStrip ablakvizező huzat dörzssíval, 55 cm, tépőzáras	237570	2.979	10
	csukló, antracit	2901	2.502	10
	TopLock teleszkópos nyélhez is (ø 20 mm)			
	ecset- és eszköztartó	2950	3.308	5
	TopLock teleszkópos nyélhez is (ø 20 mm)			

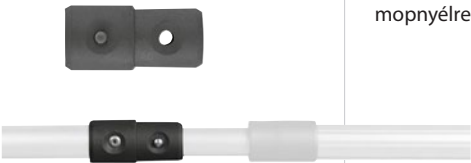
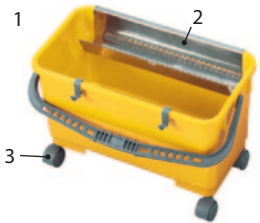



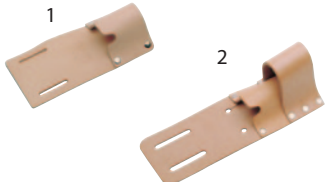



# TopLock – Ablaktisztítás

	Megnevezés	Cikkszám	Ft / darab	kiszere- elés
	teleszkópos nyél, kétrészes, 120 cm	2910	4.461	10
	teleszkópos nyél, kétrészes, 250 cm	2912	6.005	10
	teleszkópos nyél, kétrészes, 300 cm	2915	7.161	10
	teleszkópos nyél, kétrészes, 400 cm	2916	8.200	10
	teleszkópos nyél, kétrészes, 600 cm	2918	11.346	10
	teleszkópos nyél 120 cm, kétrészes, beállításhoz biztonsági gombbal	2920	5.540	10
	teleszkópos nyél 250 cm, kétrészes, beállításhoz biztonsági gombbal	2922	8.417	10
	teleszkópos nyél 300 cm, kétrészes, beállításhoz biztonsági gombbal	2925	8.851	10
	teleszkópos nyél, háromrészes, 180 cm	2930	7.936	10
	teleszkópos nyél, háromrészes, 300 cm	2931	9.161	10
	teleszkópos nyél, háromrészes, 450 cm	2935	12.664	10
	teleszkópos nyél, háromrészes, 600 cm	2936	15.128	10
	teleszkópos nyél, háromrészes, 900 cm	2938	25.498	10
 	1. Profi kúpos vég biztonsági gombbal, Pinocchio típus	290006	1.246	10
	2. kúpos vég menettel	240006	2.034	10
	Az alumínium mopnyelekhez és a TopLock teleszkópos nyelekhez illeszkednek (ø 20 mm).			
 	csatlakozó elem seprű-menettel, sárgarézből	2902	2.833	5
	Az alumínium mopnyelekhez és a TopLock teleszkópos nyelekhez illeszkednek (ø 20 mm).			
 	csatlakozó elem sárgaréz szalagmenettel	2903	2.833	5
	Az alumínium mopnyelekhez és a TopLock teleszkópos nyelekhez illeszkednek (ø 20 mm).			







# Ablaktisztítás – TopLock

	Megnevezés	Cikkszám	Ft / darab	kiszere- lés
	csatlakozó elem kúpos véggel mopnyélhez (ø 23 mm)	2905	2.833	5
	csatlakozó elem, teleszkópos nyél (ø 20 mm) mopnyélre (ø 23 mm) való átalakításához	2906	2.074	5
	<ol style="list-style-type: none"> <li>1. Profi vödör 22 l, sárga</li> <li>2. szűrő Profi vödörhöz</li> <li>3. görgők Profi vödörhöz, 4 darab</li> </ol>	268005 2681 2684	5.772 3.057 2.895	10 1 1
	Méretetek cm-ben:  56  30  33			
	<ol style="list-style-type: none"> <li>1. tartótok</li> <li>2. öv tartótokhoz</li> </ol>	2690 2691	5.487 4.941	5 5
	<ol style="list-style-type: none"> <li>1. tartótok, szimpla</li> <li>2. tartótok, dupla</li> </ol>	2693 2692	3.723 4.895	5 5
	vízhatlan kötény vitorlavászonból	2695	7.465	5

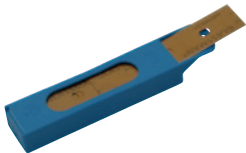

# TopLock – Ablaktisztítás

	Megnevezés	Cikkszám	Ft / darab	kiszere- elés
	Profi bőr ablaktörő 80 x 60 cm	8580	9.130	1
1 	1. Fixi csíptető	2640	7.183	5
2 	2. kefe Fixi csíptetőhöz	2641	1.860	5
3 	3. szivacs Fixi csíptetőhöz	2642	577	5
	Az alumínium mopnyelekhez és a TopLock teleszkópos nyelekhez illeszkednek (ø 20 mm).			
	Glassman biztonsági kaparó	2743	4.591	10
	bőrtok Glassman-hoz	2688	6.330	1
2 	1. pengéző 10 cm	2763	747	1
	2. pengéző 10 cm + 10 db penge készletben	2764	1.547	10
1 				
	tartalékpengék a biztonsági kaparóhoz (Glassman), 25 db készletben	2766	1.804	10

# Ablaktisztítás – TopLock

	Megnevezés	Cikkszám	Ft / darab	kiszere- lés
	tartalékpengék a biztonsági kaparóhoz (Glassman), 250 db kartonban	2765	15.624	1
	tartalékpengék a biztonsági kaparóhoz (Glassman), 25 db adagolóban	2767	2.055	10
1 	1. ablak- és padlókaparó, rövid (meghosszabbítható)	2770	3.001	10
	2. ablak- és padlókaparó 25 cm, fogantyúval	2780	3.162	10
	3. ablak- és padlókaparó 120 cm, fogantyúval	2790	4.309	10
2 				
3 				
	tartalékpengék ablak- és padlókaparóhoz 10 cm, 10 db a tokban	2792	1.473	10
1 	1. biztonsági kaparó pengével, 4 cm	2761	784	20
2 	2. tartalékpengék a biztonsági kaparóhoz 4 cm, 100 db	2762	4.728	1





# TopLock – Ablaktisztítás

Megnevezés	Cikkszám	Ft / darab	kiszere- elés
papírfelszedő nyéllal	2696	3.119	10
tartalékhegy papírfelszedőhöz	2697	1.969	5
			
szemétygyűjtő csipesz 40 cm	2698	4.681	10
szemétygyűjtő csipesz 100 cm	2699	6.274	10
			
<b>TopLock ablaktisztító készlet 35 cm</b>	<b>2930L</b>	<b>21.297</b>	<b>1</b>
1x Glassman biztonsági kaparó	2743	4.591	
1x LockHead ablakleghúzó 35 cm	2623	4.436	
1x ablakvizező 35 cm	017306	1.280	
1x LockStrip ablakvizező huzat, 35 cm, patentos	236350	2.136	
1x LockStrip ablakvizező huzat dörzsivel, 35 cm, patentos	237350	2.260	
1x teleszkópos nyél, háromrészes, 180 cm	2930	7.936	
2x leghúzó gumi 35 cm	2823	555	
			
<b>TopLock ablaktisztító készlet 45 cm</b>	<b>2940L</b>	<b>22.491</b>	<b>1</b>
1x Glassman biztonsági kaparó	2743	4.591	
1x LockHead ablakleghúzó 45 cm	2624	4.817	
1x ablakvizező 45 cm	017406	1.414	
1x LockStrip ablakvizező huzat, 45 cm, patentos	236450	2.505	
1x LockStrip ablakvizező huzat dörzsivel, 45 cm, patentos	237450	2.620	
1x teleszkópos nyél, háromrészes, 180 cm	2930	7.936	
2x leghúzó gumi 45 cm	2824	601	
			

# Ablaktisztítás – TopLock

	Megnevezés	Cikkszám	Ft / darab	kiszere- elés
	<b>Ablaktisztító szett táskában</b>	2670	42.858	1
	1x LockHead fogantyú 1x tartaléksín gumival, 35 cm 1x tartaléksín gumival, 45 cm 1x lehúzó gumi 105 cm 1x teleszkópos nyél, kétrészes, 250 cm 1x ablakvizező 35 cm 1x LockStrip ablakvizező huzat, 35 cm, tépőzáras 1x LockStrip ablakvizező huzat dörzssíval, 35 cm, tépőzáras 1x Textronic mikroszálas törölkendő, világosszürke 1x Glassman biztonsági kaparó	2600 2723 2724 2829 2912 017306 236370 237370 853006 2743	2.852 1.581 1.962 1.283 6.005 1.280 2.136 2.260 1.922 4.591	
	<b>TopLock értékesítő állvány</b>	5900		1
	<b>felszerelés TopLock értékesítő állványhoz</b>	5901	599.385	1
	LockHead fogantyú LockHead ablaklehúzó 35 cm LockHead ablaklehúzó 45 cm tartaléksín gumival, 35 cm tartaléksín gumival, 45 cm lehúzó gumi 35 cm lehúzó gumi 45 cm  teleszkópos nyél, kétrészes, 250 cm teleszkópos nyél, kétrészes, 300 cm teleszkópos nyél, kétrészes, 400 cm teleszkópos nyél 120 cm, kétrészes, beállításhoz biztonsági gombbal teleszkópos nyél 250 cm, kétrészes, beállításhoz biztonsági gombbal teleszkópos nyél, háromrészes, 300 cm teleszkópos nyél, háromrészes, 450 cm  ablakvizező 35 cm ablakvizező 45 cm LockStrip ablakvizező huzat, 35 cm, tépőzáras LockStrip ablakvizező huzat, 45 cm, tépőzáras LockStrip ablakvizező huzat dörzssíval, 35 cm, tépőzáras LockStrip ablakvizező huzat dörzssíval, 45 cm, tépőzáras  Textronic mikroszálas törölkendő, világosszürke Glassman biztonsági kaparó tartalékpengék a biztonsági kaparóhoz (Glassman), 250 db kartonban biztonsági kaparó pengével, 4 cm ablak- és padlókaparó 25 cm, fogantyúval fugakefe	2600 2623 2624 2723 2724 2823 2824  2912 2915 2916 2920 2922 2931 2935  017306 017406 236370 236470 237370 237470  853006 2743 2765  2761 2780 2650	2.852 4.436 4.817 1.581 1.962 555 601  6.005 7.161 8.200 5.540 8.417 9.161 12.664  1.280 1.414 2.136 2.505 2.260 2.620  1.922 4.591 15.624  784 3.162 4.870	16x 8x 8x 10x 10x 50x 50x  4x 2x 2x 1x  1x  1x 3x  8x 8x 8x 8x 8x 8x  10x 10x 2x  20x 8x 8x
	A termék eltérhet a képen láthatótól.			
	TopLock értékesítő állvány rendelkezésre bocsátható.			

# Kefék és seprűk









	Megnevezés	Cikkszám	Ft / darab	kiszere- elés
<b>Seprűkészlet</b>				
	<p>1. seprűkészlet komplett (antracit, sárga) kartonban, összeszerelve</p> <p>nyél lapáttal, amely egyben szeméttároló is, seprű integrált csuklóval, állítható akasztó</p>	089005	9.936	1
	<p>2. seprűkészlet komplett (antracit, sárga), nincs összeszerelve</p> <p>nyél lapáttal, amely egyben szeméttároló is, seprű integrált csuklóval, állítható akasztó</p>	089605	8.897	6
	<p>1. seprűkészlet komplett (antracit, kék) kartonban, összeszerelve</p> <p>nyél lapáttal, amely egyben szeméttároló is, seprű integrált csuklóval, állítható akasztó</p>	089001	9.936	1
	<p>2. seprűkészlet komplett (antracit, kék), nincs összeszerelve</p> <p>nyél lapáttal, amely egyben szeméttároló is, seprű integrált csuklóval, állítható akasztó</p>	089601	8.897	6
	tartalék seprűfej a seprűkészlethez	0891	1.652	1
	1. tartalék nyél lapáthoz	0893	2.638	1
	2. tartalék nyél seprűhöz	0892	1.838	1































# Kefék és seprűk

	Megnevezés	Cikkszám	Ft / darab	kiszere- lés
<b>WC-garnitúra</b>				
 <p>1      2</p>	<p>1. WC-garnitúra (antracit/sárga) 2. WC-garnitúra (antracit/piros)</p> <p>WC kefe nyéllel, kefetartó nyéllel és akasztóval</p>	<p>088505 088502</p>	<p>7.105 7.105</p>	<p>1 1</p>
	<p>1. WC-garnitúra piszoár kefével antracit/sárga piszoár kefe nyéllel kefetartó nyéllel és akasztóval takarítókoszra való felakasztáshoz</p>	<p>08858405</p>	<p>7.105</p>	<p>1</p>
	<p>tartalék nyél keféhez</p>	<p>0881</p>	<p>1.082</p>	<p>1</p>
	<p>tartalék WC kefe</p>	<p>0883</p>	<p>1.631</p>	<p>1</p>
	<p>tartalék piszoár kefe</p>	<p>0884</p>	<p>1.631</p>	<p>1</p>















# Kefék és seprűk

	Megnevezés	Cikkszám	Ft / darab	kiszere- elés
1 	1. fugakefe	2650	4.870	5
2 	2. csatlakozó elem fugakeféhez, valamint fal- és mennyezetkeféhez	2963	2.052	5
	23 mm átmérőjű nyelekhez			
	fal- és mennyezetkefe	2660	7.242	5
				
1 	1. pókhálózó kefe, meghosszabbítható (lőszőr)	2662	3.860	5
2 	2. durva kefe, meghosszabbítható (lőszőr)	2663	3.816	5
	a TopLock teleszkópos nyelekkel (ø 20 mm) kombinálható			
	pókhálózófej, nyélre erősíthető	9519	1.798	10
				
	pókhálózó, kerek fejjel és 830 – 1490 mm-es nyéllel	9510	3.385	12
				
	pókhálózó, ovális fejjel és 850 – 1500 mm-es nyéllel	9502	3.171	6
				



# Kefék és seprűk

	Megnevezés	Cikkszám	Ft / darab	kiszere- lés
<b>Villás portalanító / villás mop</b>				
1	 1. villás portalanító, nyéllel 2. villás portalanító, meghosszabbítható, markolattal	3980 3983	2.871 3.143	10 10
2	3. villás portalanító, extra hosszú fejjel, meghosszabbítható, markolattal	3984	5.825	10
3	  Méretek cm-ben:  50  39  67			
1	 1. villás mikroszálas mop nyéllel 2. villás pamut mop nyéllel	8394 8396	5.986 5.078	10 10
2	 3. alpmop készlet: plüssfelületű gumi tartó (rövid) mikroszálas huzattal együtt 4. villás mikroszálas mophuzat	8322 8392	9.334 4.042	10 10
3	 5. villás pamut mophuzat	8391	3.134	10
4	 Méretek cm-ben:  51  42  39			
5	 Méretek cm-ben:  27  26			
1	 1. moptartó plüssfelületű gumiból (rövid) 2. portalanító huzat nélkül, nyéllel	8321 9028	5.292 1.944	10 10
2	   Méretek cm-ben:  38  51			
1	 1. portalanító plüssfelületű gumiból 2. Ceran huzat a plüssfelületű gumi portalanítóra	8320 8395	4.600 3.069	10 10
2	 3. White Magic huzat a plüssfelületű gumi portalanítóra	8379	3.069	10
3	 Méretek cm-ben:  58  42  42			



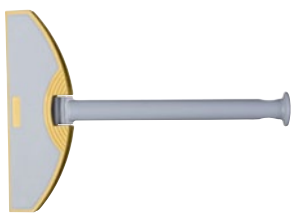

# Praktikus segítő

	Megnevezés	Cikkszám	Ft / darab	kiszerelés
<b>Mop-kesztyűk</b>				
	mop-kesztyű White Magic	3976	2.740	10
	Méretetek cm-ben:  14  23,5			
	mop-kesztyű Ceran	3960	4.659	10
	Méretetek cm-ben:  25  23			
	mop-kesztyű Ceran, sárga szegőszalaggal	3962	2.740	10
	Méretetek cm-ben:  14  23,5			
	mop-kesztyű Brush	3968	2.939	10
	Méretetek cm-ben:  14  22			
	mop-kesztyű, mikroszálás plüss anyagból kék csíkokkal	9425	1.841	10
	Méretetek cm-ben:  14  22			

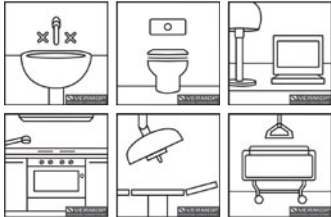

# Praktikus segítő

	Megnevezés	Cikkszám	Ft / darab	kiszere- lés
	1. fűtőtest tisztító	8308	3.615	10
	2. Brush huzat a fűtőtest tisztítóhoz	8310	2.688	20
	3. fűtőtest tisztító Brush huzattal (szettben 5 db huzattal)	8300	17.050	1
1				
2				
3				
				
	Cleanit Dust törőlkendőtartó	9145SF	5.245	10
				
	Cleanit Dust mikroszálás törőlkendő	961905	1.894	20
				











# Praktikus segítő

	Megnevezés	Cikkszám	Ft / darab	kiszere- lés
	<p>takarítómellény Satellit, XS méret (32-34)                      takarítómellény Satellit, S méret (36-40)                      takarítómellény Satellit, M méret (42-46)                      takarítómellény Satellit, L méret (48-52)                      takarítómellény Satellit, XL méret (54-56)                      takarítómellény Satellit, XXL méret (58-60)</p> <p>kék (01), piros (02), zöld (04), sárga (05)</p>	<p>2200../XS 2200../S 2200../M 2200../L 2200../XL 2200../XXL</p>	<p>15.826 16.585 17.856 19.329 20.569 24.180</p>	<p>1 1 1 1 1 1</p>
	<p>piktogram (6 db)</p> <p>A vödrök, rekeszek stb. egyszerű megjelöléséhez.</p> <p>Méretek cm-ben:  8,4  8,4</p>	<p>0710</p>	<p>682</p>	<p>1</p>
	<p>szórófejes flakon, 250 ml, kék                      szórófejes flakon, 250 ml, piros</p> <p>Különösen tartós és jól használható Canyon-flakon.</p>	<p>850201 850202</p>	<p>2.582 2.945</p>	<p>5 5</p>

# Equipe – Modellek

	Megnevezés	Cikkszám	Ft / darab	kiszere- elés
	<b>Equipe Mag-Press</b>	6691	191.890	1
	1x alapállvány L, 2 tartórúd, 4 kerék 100 mm, antracit 1x alaplap M méret, 2 kerék 100 mm, antracit 1x préstartó a Mag préshez (szettben), M alaplaphoz 1x összekötő elem (szettben) 1x lökhárító sarokelem szettben (4 db), sárga 1x stabilizátor sima, antracit 1x stabilizátor 3 akasztóval, 2 nyéltartóval és 2 csőtartóval 6x traverz kétoldalú, antracit 2x rekesz 5 l, antracit 2x rekesz 15 l, antracit 1x rekesz 40 l, antracit 1x Mag laposprés 40 cm, sárga 1x vödör 6 l, kék 1x vödör 6 l, piros 1x vödör 6 l, zöld 1x vödör 6 l, sárga 1x tartókeret 2 x 60 l, nemesacél 5x fedőelem, antracit 1x fedőelem sima, antracit, Twixter nyéltartóval	626006 625506 636199 6551 656605 654206 649406 652706 646106 648006 648306 875305 642601 642602 642604 642605 6370 645406 641406	43.431 17.872 4.898 2.114 2.855 1.432 5.124 3.438 5.357 6.563 10.866 38.161 2.775 2.775 2.775 2.775 13.129 828 6.876	
	Méretek cm-ben: 			
	<b>Equipe Twixter-Press</b>	6651	210.490	1
	1x alapállvány L, 2 tartórúd, 4 kerék 100 mm, antracit 1x alaplap S méret, 1 kerék 100 mm, antracit 1x összekötő elem (szettben) 1x lökhárító sarokelem szettben (4 db), sárga 1x stabilizátor sima, antracit 1x stabilizátor 3 akasztóval, 2 nyéltartóval és 2 csőtartóval 4x traverz kétoldalú, antracit 2x rekesz 5 l, antracit 1x rekesz 15 l, antracit 1x vödör 8 l, sárga 1x vödör 8 l, piros 1x vödör 8 l, kék 1x préstartó Twixter lapos préshez, nemesacél 2x lökhárító sarokelem, sárga 1x kád 20 l, sárga 1x kád 20 l, antracit 1x Twixter laposprés, sárga 1x tartókeret 2 x 60 l, nemesacél 1x fedőelem sima, antracit, Twixter nyéltartóval 3x fedőelem, antracit	626006 624506 6551 656605 654206 649406 652706 646106 648006 642805 642802 642801 6343 656105 872405 872306 871805 6370 641406 645406	43.431 12.865 2.114 2.855 1.432 5.124 3.438 5.357 6.563 3.116 3.116 3.116 25.575 719 5.453 5.453 42.036 13.129 6.876 828	
	Méretek cm-ben: 			
	<b>Equipe Des</b>	6621	172.515	1
	1x alapállvány L, 2 tartórúd, 4 kerék 100 mm, antracit 1x alaplap S méret, 1 kerék 100 mm, antracit 1x összekötő elem (szettben) 1x lökhárító sarokelem szettben (4 db), sárga 1x stabilizátor sima, antracit 1x stabilizátor 3 akasztóval, 2 nyéltartóval és 2 csőtartóval 6x traverz kétoldalú, antracit 2x rekesz 5 l, antracit 2x rekesz 15 l, antracit 1x rekesz 35 l, antracit 1x adagoló betét 35 l-es rekeszhez, szitákkal, sárga 1x vödör 6 l, kék 1x vödör 6 l, sárga 1x vödör 6 l, piros 1x vödör 6 l, zöld 1x tartókeret 2 x 60 l, nemesacél 1x fedőelem logóval, antracit 5x fedőelem, antracit	626006 624506 6551 656605 654206 649406 652706 646106 648006 646706 646505 642601 642605 642602 642604 6370 645206 645406	43.431 12.865 2.114 2.855 1.432 5.124 3.438 5.357 6.563 10.850 20.336 2.775 2.775 2.775 2.775 13.129 828 828	
	Méretek cm-ben: 			

# Modellek – Equipe









	Megnevezés	Cikkszám	Ft / darab	kiszérelés
	<b>Equipe Pre-Wash</b>	6641	147.498	1
	1x alapállvány L, 2 tartórúd, 4 kerék 100 mm, antracit 1x alaplap S méret, 1 kerék 100 mm, antracit 1x összekötő elem (szettben) 1x lökhárító sarokelem szettben (4 db), sárga 1x stabilizátor sima, antracit 1x stabilizátor 3 akasztóval, 2 nyéltartóval és 2 csőtartóval 4x traverz kétoldalú, antracit 2x rekesz 5 l, antracit 3x rekesz 15 l, antracit 2x zárófedél tömítéssel az 5 / 15 / 35 l-es rekeszekhez, áttetsző, színes felirattal, áttetsző 1x vödör 8 l, kék 1x vödör 8 l, sárga 1x vödör 8 l, piros 1x tartókeret 2 x 60 l, nemesacél 1x fedőelem sima, antracit, nyéltartóval 3x fedőelem, antracit	626006 624506 6551 656605 654206 649406 652706 646106 648006 648109 642801 642805 642802 6370 641506 645406	43.431 12.865 2.114 2.855 1.432 5.124 3.438 5.357 6.563 4.080 3.116 3.116 3.116 13.129 2.440 828	
	Méretek cm-ben:  121  57  112			
	<b>Equipe Sprint</b>	6671	174.375	1
 	1x alapállvány L, 2 tartórúd, 4 kerék 100 mm, antracit 1x alaplap S méret, 1 kerék 100 mm, antracit 1x összekötő elem (szettben) 1x lökhárító sarokelem szettben (4 db), sárga 1x stabilizátor sima, antracit 1x stabilizátor 3 akasztóval, 2 nyéltartóval és 2 csőtartóval 4x traverz kétoldalú, antracit 2x rekesz 5 l, antracit 1x vödör 8 l, kék 1x vödör 8 l, piros 1x vödör 8 l, sárga 1x vödör 17 l, kék 1x vödör 17 l, piros 1x préstartó VK 4 préshez 1x VK 4 prés, piros 1x tartókeret 2 x 60 l, nemesacél 1x fedőelem sima, antracit, nyéltartóval 3x fedőelem, antracit	626006 624506 6551 656605 654206 649406 652706 646106 642801 642802 642805 641701 641702 6340 871402 6370 641506 645406	43.431 12.865 2.114 2.855 1.432 5.124 3.438 5.357 3.116 3.116 3.116 3.701 3.701 25.575 21.762 13.129 2.440 828	
	Méretek cm-ben:  121  57  112			
	<b>Equipe Office</b>	6631	112.530	1
	1x alapállvány L, 2 tartórúd, 4 kerék 100 mm, antracit 1x lökhárító sarokelem szettben (4 db), sárga 1x stabilizátor sima, antracit 1x stabilizátor 3 akasztóval, 2 nyéltartóval és 2 csőtartóval 4x traverz kétoldalú, antracit 1x rekesz 5 l, antracit 1x rekesz 15 l, antracit 1x vödör 8 l, sárga 1x vödör 8 l, piros 1x vödör 8 l, kék 1x tartókeret 2 x 60 l, nemesacél 1x állítható magasságú tolókar traverzekhez, sárga 3x fedőelem, antracit	626006 656605 654206 649406 652706 646106 648006 642805 642802 642801 6370 633905 645406	43.431 2.855 1.432 5.124 3.438 5.357 6.563 3.116 3.116 3.116 13.129 9.083 828	
	Méretek cm-ben:  113  57  108			



# Equipe – Modellek

	Megnevezés	Cikkszám	Ft / darab	kiszere- elés
	<b>Equipe Recycling</b>	6688	170.345	1
	1x alapállvány L, 3 tartórúd, 4 kerék 100 mm, antracit 1x lökhárító sarokelem szettben (4 db), sárga 2x stabilizátor (jobb) sima, antracit 2x stabilizátor (bal) sima, antracit 10x traverz kétoldalú, antracit 1x traverz egyoldalú, antracit 4x rekesz 5 l, antracit 2x rekesz 15 l, antracit 1x vödör 8 l, sárga 1x vödör 8 l, kék 1x vödör 8 l, piros 1x vödör 17 l, piros 1x vödör 17 l, sárga 4x sarokprofiléc, antracit 2x összekötőléc, antracit 2x fedőelem logóval, antracit 5x fedőelem, antracit	627006 656605 654206R 654206L 652706 650706 646106 648006 642805 642801 642802 641702 641705 670006 670106 645206 645406	49.461 2.855 1.432 1.432 3.438 1.761 5.357 6.563 3.116 3.116 3.116 3.701 3.701 3.184 3.184 828 828	
	Méretek cm-ben:  83  57  112			
	<b>Equipe burkolt 1</b>	6648	353.555	1
	1x alapállvány L, 2 tartórúd, 4 kerék 100 mm, antracit 1x alaplap M méret, 2 kerék 100 mm, antracit 1x összekötő elem (szettben) 1x lökhárító sarokelem szettben (4 db), sárga 2x stabilizátor sima, antracit 5x traverz kétoldalú, antracit 1x rekesz 5 l, antracit 2x rekesz 15 l, antracit 1x rekesz 35 l, antracit 2x zárófedél tömítéssel az 5 / 15 / 35 l-es rekeszekhez, áttetsző, színes felirattal, áttetsző 1x vödör 8 l, kék 1x vödör 8 l, piros 1x vödör 8 l, sárga 3x sarokprofiléc, antracit 1x sarokprofiléc ajtóhoz, antracit 1x kocsiburkolat M méret „Light Grey”, ajtófogantyú sárga 1x tartókeret tolókkal 2 x 70 l, nemesacél, sárga 1x hulladékzsák-burkolat, antracit 1x multifunkciós tető, sárga 1x billenő tető, sárga 1x fedőelem sima, antracit, nyéltartóval 3x fedőelem, antracit	626006 625506 6551 656605 654206 652706 646106 648006 646706 648109 642801 642802 642805 670006 670506 674505M 638005 671006 647705 643405 641506 645406	43.431 17.872 2.114 2.855 1.432 3.438 5.357 6.563 10.850 4.080 3.116 3.116 3.116 3.184 3.184 98.425 27.978 37.402 28.582 10.432 2.440 828	
	Méretek cm-ben:  141  57  108			

# Modellek – Equipe

Megnevezés	Cikkszám	Ft / darab	kiszérelés
<b>Equipe burkolt 2</b>	6628	235.135	1
 <p>1x alapállvány L, 3 tartórúd, 4 kerék 100 mm, antracit            1x lökhárító sarokelem szettben (4 db), sárga            2x stabilizátor (jobb) sima, antracit            2x stabilizátor (bal) sima, antracit            9x traverz kétoldalú, antracit            4x rekesz 15 l, antracit            1x vödör 8 l, sárga            1x vödör 8 l, piros            1x vödör 8 l, kék            1x vödör 17 l, átlátszó            1x vödör 17 l, antracit            4x sarokprofiléc, antracit            2x összekötőléc, antracit            1x állítható magasságú tolókar traverzekhez, sárga            2x oldalfal, „Light Grey”            2x hátfal, „Light Grey”            1x fedőelem logóval, antracit            4x fedőelem, antracit</p>	627006	49.461	
	656605	2.855	
	654206R	1.432	
	654206L	1.432	
	652706	3.438	
	648006	6.563	
	642805	3.116	
	642802	3.116	
	642801	3.116	
	641709	3.701	
	641706	3.701	
	670006	3.184	
	670106	3.184	
	633905	9.083	
	6740	17.717	
	6742	17.717	
	645206	828	
645406	828		
Méreték cm-ben:	 113	 57	 108
<b>Equipe burkolt 3</b>	6658	326.740	1
 <p>1x alapállvány L, 3 tartórúd, 4 kerék 100 mm, antracit            1x lökhárító sarokelem szettben (4 db), sárga            2x stabilizátor (jobb) sima, antracit            2x stabilizátor (bal) sima, antracit            9x traverz kétoldalú, antracit            2x traverz egyoldalú, antracit            4x rekesz 5 l, antracit            2x rekesz 15 l, antracit            1x vödör 8 l, kék            1x vödör 8 l, piros            1x vödör 8 l, sárga            1x vödör 17 l, piros            1x vödör 17 l, sárga            2x sarokprofiléc, antracit            2x sarokprofiléc ajtóhoz, antracit            2x összekötőléc, antracit            1x kocsiburkolat L méret, „Light Grey”, ajtófogantyú sárga            2x fedőelem logóval, antracit            4x fedőelem, antracit</p>	627006	49.461	
	656605	2.855	
	654206R	1.432	
	654206L	1.432	
	652706	3.438	
	650706	1.761	
	646106	5.357	
	648006	6.563	
	642801	3.116	
	642802	3.116	
	642805	3.116	
	641702	3.701	
	641705	3.701	
	670006	3.184	
	670506	3.184	
	670106	3.184	
	674505L	161.417	
645206	828		
645406	828		
Méreték cm-ben:	 83	 57	 112



# Equipe – Modellek

Megnevezés	Cikkszám	Ft / darab	kiszere- lés
Equipemove – motoros meghajtás	6600		1

A következőkből áll:  
 alaplap L méret, antracit  
 fellépő elem, antracit  
 vezérlőkonzol kulcsos kapcsolóval,  
 navigációs Joystick és kürt,  
 segésszabályozó és energiaszint-kijelző  
 2 db karbantartást nem igénylő szárazelem,  
 feltöltő készülékkel

árajánlat kérése



Equipe kerékpár	6090	1.757.855	1
-----------------	------	-----------	---

árajánlat kérése



- 1x Equipe kerékpár 6050
- 1x alapállvány M, kerekek nélkül, antracit 623016
- 6x traverz kétoldalú, antracit 652706
- 1x stabilizátor sima, antracit 654206
- 1x stabilizátor 3 akasztóval, 2 nyéltartóval és 2 csőtartóval 649406
- 1x beilleszthető tartókeret, 1 x 120 l, nemesacél 6351
- 2x rekesz 5 l, antracit 646106
- 1x billenő tető, antracit 643406
- 1x tartóelem 2 x 6 l-es vödörhöz, alsó 6590
- 1x vödör 6 l, sárga 642605
- 1x vödör 6 l, kék 642601
- 1x tartóelem vegyszertárolóhoz, felső 6592
- 1x vegyszertároló doboz, zárható, antracit 658006
- 1x tartóelem a 17 l-es betéthez 6586
- 1x betét 17 l a 35 l-es rekeszhez, sárga 646205
- 1x tartóelem a figyelmeztető táblához, felső 6587
- 1x tartóelem a seprű készlethez, felső 6588
- 1x tartóelem a figyelmeztető táblához és a seprű készlethez, alsó 6589
- 2x oldalfal, „Light Grey” 6740
- 1x ajtó „Light Grey”, fogantyú sárga 674805
- 1x sarokprofiléc ajtóhoz, antracit 670506
- 1x hátfal, „Light Grey” 6742
- 3x sarokprofiléc, antracit 670006
- 4x fedőelem, antracit 645406

További információkat a 181. oldaltól talál















Méretek cm-ben:  190  83  140













# Modellek – Equipe

	Megnevezés	Cikkszám	Ft / darab	kiszere- elés
	<b>Equipe Cleanjet / Floorjet</b>	6678	666.345	1
	1x alapállvány L méret, 2 tartórúd, kerekek 125 mm, Cleanjet / Floorjet kocsihoz	62801206		
	1x alaplap M méret, 2 kerék 125 mm, antracit	62551206		
	1x összekötő elem alaplaphoz (szettben)	6551		
	1x lökhárító sarokelem szettben (4 db), antracit	656606		
	2x stabilizátor sima, antracit	654206		
	5x travers kétoldalú, antracit	652706		
	1x rekesz 5 l, antracit	646106		
	2x rekesz 15 l, antracit	648006		
	2x zárófedél tömítéssel az 5/15/35 l-es rekeszekhez, áttetsző, színes felirattal, áttetsző	648109		
	1x vödör 8 l, kék	642801		
	1x vödör 8 l, piros	642802		
	1x vödör 8 l, sárga	642805		
	3x sarokprofiléc, antracit	670006		
	1x sarokprofiléc ajtóhoz, antracit	670506		
	1x kocsiburkolat M méret „Light Grey”, ajtófogantyú sárga	674505M		
	1x tartókeret tolókarral 2 x 70 l, nemesacél, sárga	638005		
	1x hulladékzsák-burkolat, antracit	671006		
	1x multifunkciós tető, sárga	647705		
	1x billenő tető, sárga	643405		
	1x fedőelem sima, antracit, nyéltartóval	641506		
	3x fedőelem, antracit	645406		
	1x Modul Floorjet	6103		
	1x Modul Cleanjet Twixter	610505		
	1x Jetvac accu tartozékokkal a Cleanjet és Floorjet kocsihoz, sárga	758005		
				
	<b>Az akkumulátort és a feltöltő készüléket külön rendeljük meg (információk a 44. oldaltól).</b>			
	Méretek cm-ben:  153 57 112			
	Jetvac accu tartozékokkal a Cleanjet és Floorjet kocsihoz	7580..	188.790	1
	10x porzsák (3,5 l)	7410		
	1x motorvédő szűrő	7411		
	kék (01), piros (02), sárga (05),			
	<b>Az akkumulátort és a feltöltő készüléket külön rendeljük meg (információk a 44. oldaltól).</b>			
	alapállvány L méret, 2 tartórúd, kerekek 125 mm, Cleanjet / Floorjet kocsihoz	62801206	57.040	1
	1. Modul Floorjet	6103	113.135	1
	2. Modul Cleanjet Twixter	610505	113.135	1

# Equipe – Tartozékok







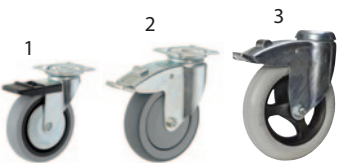
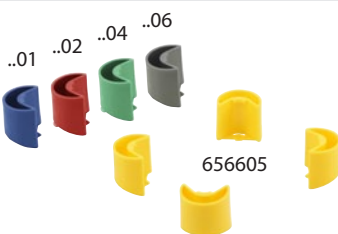

	Megnevezés	Cikkszám	Ft / darab	kiszere- lés
<b>Alapállványok</b>				
	1. alapállvány M, 2 tartórúd, 4 kerék 100 mm, antracit	623006	35.836	1
	2. alapállvány M, 2 tartórúd, 4 kerék 125 mm, antracit	62301206	45.245	1
	3. alapállvány M, 2 tartórúd, 4 kerék 150 mm, antracit	62304506	105.338	1
	4. alapállvány M, 2 tartórúd, 4 kerék 100 mm 2 rögzítőfékkel, antracit	623006FB2	39.014	1
	5. alapállvány M, 2 tartórúd, 4 kerék 125 mm 2 rögzítőfékkel, antracit	62301206FB2	48.391	1
	6. alapállvány M, 2 tartórúd, 4 kerék 150 mm 2 rögzítőfékkel, antracit	62304506FB2	115.119	1
	lökhárító sarokelem (cikksz. 6566.), kérjük külön megrendelni			
Méreték cm-ben a 100 mm-es kerékkal:	 46	 55	 111	
	1. alapállvány L, 2 tartórúd, 4 kerék 100 mm, antracit	626006	43.431	1
	2. alapállvány L, 2 tartórúd, 4 kerék 125 mm, antracit	62601206	52.840	1
	3. alapállvány L, 2 tartórúd, 4 kerék 150 mm, antracit	62604506	112.949	1
	4. alapállvány L, 2 tartórúd, 4 kerék 100 mm 2 rögzítőfékkel, antracit	626006FB2	46.624	1
	5. alapállvány L, 2 tartórúd, 4 kerék 125 mm 2 rögzítőfékkel, antracit	62601206FB2	56.017	1
	6. alapállvány L, 2 tartórúd, 4 kerék 150 mm 2 rögzítőfékkel, antracit	62604506FB2	122.729	1
	lökhárító sarokelem (cikksz. 6566.), kérjük külön megrendelni			
Méreték cm-ben a 100 mm-es kerékkal:	 83	 55	 111	
	1. alapállvány L, 3 tartórúd, 4 kerék 100 mm, antracit	627006	49.461	1
	2. alapállvány L, 3 tartórúd, 4 kerék 125 mm, antracit	62701206	58.854	1
	3. alapállvány L, 3 tartórúd, 4 kerék 150 mm, antracit	62704506	118.963	1
	4. alapállvány L, 3 tartórúd, 4 kerék 100 mm 2 rögzítőfékkel, antracit	627006FB2	52.623	1
	5. alapállvány L, 3 tartórúd, 4 kerék 125 mm 2 rögzítőfékkel, antracit	62701206FB2	62.031	1
	6. alapállvány L, 3 tartórúd, 4 kerék 150 mm 2 rögzítőfékkel, antracit	62704506FB2	128.728	1
	lökhárító sarokelem (cikksz. 6566.), kérjük külön megrendelni			
Méreték cm-ben a 100 mm-es kerékkal:	 83	 55	 111	

# Tartozékok – Equipe





















	Megnevezés	Cikkszám	Ft / darab	kiszere- lés
	1. alapállvány M, 2 Multiwand, 4 kerék 100 mm, antracit	622006	89.218	1
	2. alapállvány M, 2 Multiwand, 4 kerék 125 mm, antracit	62201206	98.596	1
	3. alapállvány M, 2 Multiwand, 4 kerék 150 mm, antracit	62204506	158.720	1
	4. alapállvány M, 2 Multiwand, 4 kerék 100 mm 2 rögzítőfékkel, antracit	622006FB2	92.396	1
	5. alapállvány M, 2 Multiwand, 4 kerék 125 mm 2 rögzítőfékkel, antracit	62201206FB2	101.742	1
	6. alapállvány M, 2 Multiwand, 4 kerék 150 mm 2 rögzítőfékkel, antracit	62204506FB2	168.640	1
	lökhárító sarokelem (cikksz. 6566.), kérjük külön megrendelni			
	Méreték cm-ben a 100 mm-es kerékkal:	 46	 55	 111
	1. alapállvány L, 2 Multiwand, 4 kerék 100 mm, antracit	624006	96.798	1
	2. alapállvány L, 2 Multiwand, 4 kerék 125 mm, antracit	62401206	106.222	1
	3. alapállvány L, 2 Multiwand, 4 kerék 150 mm, antracit	62404506	166.160	1
	4. alapállvány L, 2 Multiwand, 4 kerék 100 mm 2 rögzítőfékkel, antracit	624006FB2	99.975	1
	5. alapállvány L, 2 Multiwand, 4 kerék 125 mm 2 rögzítőfékkel, antracit	62401206FB2	109.399	1
	6. alapállvány L, 2 Multiwand, 4 kerék 150 mm 2 rögzítőfékkel, antracit	62404506FB2	176.080	1
	lökhárító sarokelem (cikksz. 6566.), kérjük külön megrendelni			
	Méreték cm-ben a 100 mm-es kerékkal:	 83	 55	 111
	1. alapállvány L, 3 Multiwand, 4 kerék 100 mm, antracit	629006	129.487	1
	2. alapállvány L, 3 Multiwand, 4 kerék 125 mm, antracit	62901206	138.896	1
	3. alapállvány L, 3 Multiwand, 4 kerék 150 mm, antracit	62904506	198.865	1
	4. alapállvány L, 3 Multiwand, 4 kerék 100 mm 2 rögzítőfékkel, antracit	629006FB2	132.556	1
	5. alapállvány L, 3 Multiwand, 4 kerék 125 mm 2 rögzítőfékkel, antracit	62901206FB2	142.058	1
	6. alapállvány L, 3 Multiwand, 4 kerék 150 mm 2 rögzítőfékkel, antracit	62904506FB2	208.785	1
	lökhárító sarokelem (cikksz. 6566.), kérjük külön megrendelni			
	Méreték cm-ben a 100 mm-es kerékkal:	 83	 55	 111

TOOLS –  
Takarítókoszák

# Equipe – Tartozékok

	Megnevezés	Cikkszám	Ft / darab	kiszere- lés
<b>Alapállvány tartozékok</b>				
	1. kerék, 100 mm 2. kerék, 125 mm 3. kerék, 150 mm	6910 6912 5646	2.409 4.802 20.119	1 1 1
	1. kerék rögzítőfékkel, 100 mm 2. kerék rögzítőfékkel, 125 mm 3. kerék rögzítőfékkel, 150 mm	6911 6913 5645FB	4.021 6.411 21.917	1 1 1
	lökhárító sarokelem Equipehez szettben (4 db) kék (01), piros (02), zöld (04), sárga (05), antracit (06)	6566..	2.855	1
	rúd, csavarokkal együtt	6215	6.011	1
	1. Equipe Multiwand külső 2. Equipe Multiwand belső  További információkat a 180. oldaltól talál	652006 652106	32.674 32.674	1 1
<b>Alaplapok</b>				
	1. alaplap S méret, 1 kerék 100 mm, antracit 2. alaplap S méret, 1 kerék 125 mm, antracit 3. alaplap S méret, 1 kerék 150 mm, antracit 4. összekötő elem (szettben)	624506 62451206 62454506 6551	12.865 15.237 30.148 2.114	1 1 1 1
	Méreték cm-ben a 100 mm-es kerékekkel:	 37	 55	 18
196	www.vermop.hu			

# Tartozékok – Equipe

	Megnevezés	Cikkszám	Ft / darab	kiszere- lés
<b>Alaplapok</b>				
	<ol style="list-style-type: none"> <li>1. alaplap M méret, 2 kerék 100 mm, antracit</li> <li>2. alaplap M méret, 2 kerék 125 mm, antracit</li> <li>3. alaplap M méret, 2 kerék 150 mm, antracit</li> <li>4. összekötő elem (szettben)</li> </ol>	<p>625506    17.872    1</p> <p>62551206    22.553    1</p> <p>62554506    52.437    1</p> <p>6551    2.114    1</p>		
	Méretek cm-ben a 100 mm-es kerékkal:	 41  55  18		
	<ol style="list-style-type: none"> <li>1. alaplap M méret, 2 kerék 100 mm 2 rögzítőfékkel, antracit</li> <li>2. alaplap M méret, 2 kerék 125 mm 2 rögzítőfékkel, antracit</li> <li>3. alaplap M méret, 2 kerék 150 mm 2 rögzítőfékkel, antracit</li> <li>4. összekötő elem (szettben)</li> </ol>	<p>625506FB2    21.034    1</p> <p>62551206FB2    25.746    1</p> <p>62554506FB2    62.186    1</p> <p>6551    2.114    1</p>		
	Méretek cm-ben a 100 mm-es kerékkal:	 41  55  18		
<b>Multifunkciós Equipe bővítmény</b>				
	<ol style="list-style-type: none"> <li>1. multifunkciós Equipe bővítmény, komplett, 100 mm kerék, tartókeret 2x70 l</li> <li>2. multifunkciós Equipe bővítmény, komplett, 100 mm kerék, tartókeret 1x120 l</li> <li>3. multifunkciós Equipe bővítmény, komplett, 125 mm kerék, tartókeret 2x70 l</li> <li>4. multifunkciós Equipe bővítmény, komplett, 125 mm kerék, tartókeret 1x120 l</li> <li>5. multifunkciós Equipe bővítmény, komplett, 150 mm kerék, tartókeret 2x70 l</li> <li>6. multifunkciós Equipe bővítmény, komplett, 150 mm kerék, tartókeret 1x120 l</li> </ol>	<p>6297..    81.871    1</p> <p>6292..    79.267    1</p> <p>628712..    91.295    1</p> <p>628212..    88.660    1</p> <p>628745..    151.342    1</p> <p>628245..    148.754    1</p>		
	2 x 70 l    1 x 120 l  	kék (01), piros (02), zöld (04), sárga (05), antracit (06)	Méretek cm-ben a 100 mm-es kerékkal:	 63  55  111
	<ol style="list-style-type: none"> <li>1. multifunkciós Equipe bővítmény, komplett, 100 mm kerék 2 rögzítőfékkel, tartókeret 2 x 70 l</li> <li>2. multifunkciós Equipe bővítmény, komplett, 100 mm kerék 2 rögzítőfékkel, tartókeret 1 x 120 l</li> <li>3. multifunkciós Equipe bővítmény, komplett, 125 mm kerék 2 rögzítőfékkel, tartókeret 2 x 70 l</li> <li>4. multifunkciós Equipe bővítmény, komplett, 125 mm kerék 2 rögzítőfékkel, tartókeret 1 x 120 l</li> <li>5. multifunkciós Equipe bővítmény, komplett, 150 mm kerék 2 rögzítőfékkel, tartókeret 2 x 70 l</li> <li>6. multifunkciós Equipe bővítmény, komplett, 150 mm kerék 2 rögzítőfékkel, tartókeret 1 x 120 l</li> </ol>	<p>6297..FB2    85.033    1</p> <p>6292..FB2    82.414    1</p> <p>628712..FB2    94.426    1</p> <p>628212..FB2    91.838    1</p> <p>628745..FB2    159.185    1</p> <p>628245..FB2    169.105    1</p>		
	2 x 70 l    1 x 120 l  	kék (01), piros (02), zöld (04), sárga (05), antracit (06)	Méretek cm-ben a 100 mm-es kerékkal:	 63  55  111



# Equipe – Tartozékok

	Megnevezés	Cikkszám	Ft / darab	kiszere- lés
<b>Modulok</b>				
	Modul Mag	6693	60.621	1
	1x rekesz 40 l, antracit	648306	10.866	1
	1x Mag laposprés 40 cm, sárga	875305	38.161	1
	1x préstartó a Mag préshez (szettben), L alaplaphoz	636299	4.712	1
	1x fedőelem sima, antracit, Twixter nyéltartóval	641406	6.876	1
	Modul Des	6622..	45.307	1
	1x rekesz 35 l, antracit	646706	10.850	1
	1x adagoló betét 35 l-es rekeszhez, szitákkal	6465..	20.336	1
	1x fedőelem sima, antracit, Twixter nyéltartóval	641406	6.876	1
	1x vízkömlést megakadályozó elem	6469	7.235	1
kék (01), piros (02), zöld (04), sárga (05), antracit (06)				
	Modul Twixter	6662	86.831	1
	1x préstartó Twixter lapos préshez, nemesacél	6343	25.575	1
	2x lökhárító sarokelem, sárga	656105	719	1
	1x Twixter laposprés, sárga	871805	42.036	1
	1x kád 20 l, antracit	872306	5.453	1
	1x kád 20 l, sárga	872405	5.453	1
	1x fedőelem sima, antracit, Twixter nyéltartóval	641406	6.876	1
	Modul F1	6699	119.939	1
	1x préstartó Twixter lapos préshez, nemesacél	6343	25.575	1
	2x lökhárító sarokelem, sárga	656105	719	1
	1x F1 laposprés, sárga	867005	75.144	1
	1x kád 20 l, antracit	872306	5.453	1
	1x kád 20 l, sárga	872405	5.453	1
	1x fedőelem sima, antracit, Twixter nyéltartóval	641406	6.876	1
	Modul Pre-Wash	6642	23.715	1
	2x rekesz 15 l, antracit	648006	6.563	1
	2x zárófedél tömítéssel az 5 / 15 / 35 l-es rekeszekhez, áttetsző, színes felirattal, áttetsző	648109	4.080	1
	1x fedőelem sima, antracit, nyéltartóval	641506	2.440	1
	Modul Sprint	6672	57.180	1
	1x préstartó VK 4 préshez	6340	25.575	1
	1x VK 4 prés, piros	871402	21.762	1
	1x vödör 17 l, kék	641701	3.701	1
	1x vödör 17 l, piros	641702	3.701	1
	1x fedőelem sima, antracit, nyéltartóval	641506	2.440	1



# Tartozékok – Equipe

	Megnevezés	Cikkszám	Ft / darab	kiszere- lés	
<b>Traverzek / lécek</b>					
	 <p>1</p>	1. traverz kétoldalú, antracit	652706	3.438	1
	 <p>2</p>	2. traverz egyoldalú, antracit a burkolat mögötti beépítéshez	650706	1.761	1
	 <p>1</p>	1. stabilizátor sima, antracit	654206	1.432	1
	 <p>2</p>	2. stabilizátor 3 akasztóval, 2 nyéltartóval és 2 csőtartóval  Equipe alapállványhoz 2 tartórúddal	649406	5.124	1
	 <p>1</p>	1. stabilizátor (bal) sima, antracit	654206L	1.432	1
	 <p>2</p>	2. stabilizátor (jobb) sima, antracit  Equipe alapállványhoz 3 tartórúddal	654206R	1.432	1
	 <p>1</p>	1. stabilizátor (bal) 3 akasztóval, 2 nyéltartóval és 2 csőtartóval	649606L	5.124	1
	 <p>2</p>	2. stabilizátor (jobb) 3 akasztóval, 2 nyéltartóval és 2 csőtartóval  Equipe alapállványhoz 3 tartórúddal	649606R	5.124	1
	 <p>1</p>	1. sarkprofiléc, antracit	670006	3.184	1
	 <p>2</p>	2. sarkprofiléc ajtóhoz, antracit	670506	3.184	1
	 <p>1+3</p>	1. összekötőléc, antracit	670106	3.184	1
		2. záróelem profiléchez, antracit	670406	177	1
	 <p>2</p>	3. profiléc Multiwand-hoz	678706	3.187	1

# Equipe – Tartozékok









	Megnevezés	Cikkszám	Ft / darab	kiszere- lés	
<b>Fedőelemek traverzekhez</b>					
1		1. fedőelem sima, antracit, Twixter nyéltartóval	641406	6.876	1
		2. fedőelem sima, antracit, nyéltartóval	641506	2.440	1
2		1. fedőelem 6 akasztóval, 3 nyéltartóval és 2 csőtartóval	649106	5.648	1
		2. fedőelem 6 akasztóval Twixter nyéltartóval, 2 nyéltartóval és 2 csőtartóval	649306	9.145	1
1		1. fedőelem, antracit	645406	828	1
		2. fedőelem logóval, antracit	645206	828	1
1		záróelem traverzhez, sima, antracit	632906	177	1
<b>Nyéltartó</b>					
1		1. nyéltartó átm. 20 – 28 mm	6548	437	1
		2. nyéltartó átm. 30 – 40 mm	6540	512	1
		megfelelő az alábbi cikkszámú termékekhez: 649406, 649606L, 649606R, 649106, 649306, 6441, 641406 és 641506			

# Tartozékok – Equipe

	Megnevezés	Cikkszám	Ft / darab	kiszere- lés
<b>Tartókeretek</b>				
	1. tartókeret tolókarral (lehajtható) 2 x 70 l, nemesacél	6380..	27.978	1
	2. tartókeret tolókarral (lehajtható) 1 x 120 l, nemesacél	6392..	25.095	1
	3. tartókeret tolókar nélkül (lehajtható) 1 x 120 l, nemesacél	635010	17.887	1
	kék (01), piros (02), zöld (04), sárga (05), antracit (06)			
				
	1. támasz tartókerethez (2 db szettben)	6393	9.703	1
	2. tartókeret tolókarral 1 x 120 l, nemesacél	639211..	23.002	1
	3. tartókeret tolókarral 2 x 70 l, nemesacél	638011..	25.668	1
	kék (01), piros (02), zöld (04), sárga (05), antracit (06)			
				
	1. tartókeret 1 x 120 l, nemesacél	6350	9.114	1
	2. tartókeret 2 x 60 l, nemesacél	6370	13.129	1
				
	1. beilleszthető tartókeret, 1 x 120 l, nemesacél	6351	12.121	1
	2. beilleszthető tartókeret, 2 x 60 l, nemesacél	6371	16.136	1
				

TOOLS –  
Takarítókoszúk

# Equipe – Tartozékok





	Megnevezés	Cikkszám	Ft / darab	kiszere- elés	
<b>Tartókeretek</b>					
	1 	1. fémkeret 1 x 20 l, a tolókaros 2 x 70 l-es tartókerethez	552767	7.022	1
	2 	2. fémkeret 1 x 40 l, a tolókaros 2 x 70 l-es tartókerethez	552567	7.722	1
		fémkeret 1 x 20 l, a tolókaros 2 x 60 l-es tartókerethez	552766	7.022	1
		állítható magasságú tolókar traverzekre rögzíthető  kék (01), piros (02), zöld (04), sárga (05), antracit (06)	6339..	9.083	1
		akasztós oldalelem, nemesacél	6441	7.750	1



# Tartozékok – Equipe

	Megnevezés	Cikkszám	Ft / darab	kiszérelés	
<b>Rekeszek + vödörök + zárófedelek</b>					
	1   2. áztatórekesz 5 l, antracit 	1. rekesz 5 l, antracit 2. áztatórekesz 5 l, antracit	646106 642106	5.357 5.357	1 1
	2   Méretek cm-ben:  35  50	Méretek cm-ben:  35  50			
	1   2. rekesz 35 l, antracit 	1. rekesz 15 l, antracit 2. rekesz 35 l, antracit	648006 646706	6.563 10.850	1 1
	2   Méretek cm-ben:  35  50	Méretek cm-ben:  35  50			
 	szita a 15/35 l-es rekeszekhez és Moboxx-hoz  A 881606 cikkszámok esetében 2 db rendelése szükséges.	881606	2.272	1	
    	zárófedél tömítés nélkül az 5/15/35 l-es rekeszekhez, felirat nélkül  kék (01), piros (02), zöld (04), sárga (05), antracit (06)	6482..	2.567	1	
     	zárófedél tömítéssel az 5/15/35 l-es rekeszekhez, áttetsző, színes felirattal  kék (01), piros (02), zöld (04), sárga (05), antracit (06), áttetsző (09)	6481..	4.080	1	
2      	1. vödör 6 l 2. zárófedél 6 l-es vödörhöz  rekeszenként max. 4 vödör	6426.. 6437..	2.775 2.418	1 1	
1     	kék (01), piros (02), zöld (04), sárga (05), antracit (06), áttetsző (09)				

# Equipe – Tartozékok

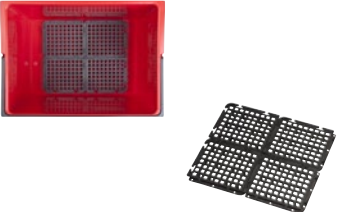





	Megnevezés	Cikkszám	Ft / darab	kiszere- lés
<b>Rekeszek + vödörök + zárófedelek</b>				
	szita szettben a 6 l-es vödörhöz	890206	911	1
	1. vödör 8 l 2. zárófedél 8 l-es vödörhöz  rekeszenként max. 3 vödör  kék (01), piros (02), zöld (04), sárga (05), antracit (06), áttetsző (09)	6428.. 6435..	3.116 2.719	1 1
	szita  A 891606 cikkszámok esetében 3 db rendelése szükséges.	891606	456	1
	vödör 17 l  rekeszenként max. 2 vödör  kék (01), piros (02), zöld (04), sárga (05), antracit (06), áttetsző (09)	6417..	3.701	1
	szita szettben a 17 l-es vödörhöz	890406	1.823	1

# Tartozékok – Equipe

	Megnevezés	Cikkszám	Ft / darab	kiszere- lés
<b>Rekeszek + vödrök + zárófedelek</b>				
	billenő tető kék (01), piros (02), zöld (04), sárga (05), antracit (06)	6434..	10.432	1
	billenő tető zárható, kocsihoz 2 tartórúddal kék (01), piros (02), zöld (04), sárga (05), antracit (06)	6434..2H	28.350	1
	billenő tető zárható, kocsihoz 3 tartórúddal kék (01), piros (02), zöld (04), sárga (05), antracit (06)	6434..3H	28.350	1
	multifunkciós tető, zárható állítható magasságú tolókaros tartókerethez kék (01), piros (02), zöld (04), sárga (05), antracit (06)	6477..	28.582	1
	zárófedél tartókerethez 120 l kék (01), piros (02), zöld (04), sárga (05), antracit (06)	6499..	11.067	1
	hulladékzsák-burkolat M méretű alaplaphoz kék (01), piros (02), zöld (04), sárga (05), antracit (06), világosszürke (11)  <b>kezelési útmutató:</b> ajánlott mosási hőmérséklet 40° C ajánlott szárítási hőmérséklet 100° C	6710..	37.402	1















# Equipe – Tartozékok

	Megnevezés	Cikkszám	Ft / darab	kiszere- lés
<b>Tartozékok</b>				
	hulladékzsák-burkolat L méretű alaplaphoz kék (01), piros (02), zöld (04), sárga (05), antracit (06), világosszürke (11)  <b>kezelési útmutató:</b> ajánlott mosási hőmérséklet 40° C ajánlott szárítási hőmérséklet 100° C	6711..	37.402	1
	hulladékzsák-burkolat a multifunkciós Equipe bővítményhez kék (01), piros (02), zöld (04), sárga (05), antracit (06), világosszürke (11)  <b>kezelési útmutató:</b> ajánlott mosási hőmérséklet 40° C ajánlott szárítási hőmérséklet 100° C	6712..	37.402	1
	1. tartóelem moptartóhoz összekötő elemmel, beakasztható (szettben) a következőkből áll: 2. moptartó elem, beakasztható 3. összekötő elem (szettben)	637899	5.422	1
		6378	3.354	1
		6551	2.114	1
	1. tartóelem moptartóhoz beakasztható S, rövid 2. tartóelem moptartóhoz beakasztható S, hosszú  csak burkolat nélküli kocsikhoz	6364	4.294	1
		6363	4.294	1
	2. préstartó a Mag préshez (szettben), M alaplaphoz 2. préstartó a Mag préshez (szettben), L alaplaphoz	636199	4.898	1
		636299	4.712	1
	1. tartókeret porszívóhoz, alaplap M (szettben) 2. tartókeret porszívóhoz, alaplap L (szettben)  5-35 literes rekeszekhez is illeszkedik	6361	7.000	1
		6362	7.000	1













# Tartozékok – Equipe

	Megnevezés	Cikkszám	Ft / darab	kiszere- lés
<b>Tartozékok</b>				
	hamutartó 8 l-es vödörhöz, nemesacél	6349	19.716	1
	1. vegyszertároló doboz, zárható, antracit 2. stabilizátorra szerelhető tartóelem a vegyszertárolóhoz	658006 6448	10.339 7.133	1 1
	1. traverzre szerelhető tartóelem a vegyszertárolóhoz 2. traverzre szerelhető tartóelem nyéltartóval a vegyszertárolóhoz (Equipe)	6581 658114	6.581 10.013	1 1
	traverzre szerelhető tartóelem a vegyszertárolóhoz (magasított)	6581VK3	9.657	1
	fedőelem logóval, rövid, antracit	645306	828	1
	munkaterv-állvány kék (01), sárga (05)	6335..	10.385	1

# Orbit – Modellek

	Megnevezés	Cikkszám	Ft / darab	kiszere- elés	
	<b>Orbit Twixter-Press</b>	5850UN	407.340	1	
	1x alapállvány Orbit 2, kerekek 125 mm	542005	133.564		
	2x tartókeret M méretű tálcához (Orbit 2)	5517	23.235		
	2x tartókeret szettben az M méretű tálcához (Orbit 2)	5539	4.687		
	3x tálca M méret, antracit	875106	5.902		
	1x vödör 6 l, kék	875601	3.088		
	1x vödör 6 l, piros	875602	3.088		
	1x vödör 6 l, sárga	875605	3.088		
	1x tartókeret 2 x 70 l, oldalra, kitámasztóval	551105	40.068		
	1x tárolórács II, támasztókerékkel, kerék 125 mm	5531	34.472		
	1x Twixter / F1 préstartó felmosó kocsikhoz, kerekek 125 mm	5504	63.473		
	1x kád 20 l, sárga	872405	5.453		
	1x kád 20 l, antracit	872306	5.453		
	1x Twixter laposprés, sárga	871805	42.036		
	1x nyéltartó Twixter	5563	4.817		
	Méretetek cm-ben:	 148  59  112			
	<b>Orbit Des 1</b>	5431UN	355.725	1	
	1x alapállvány Orbit 1, kerekek 125 mm	541005	149.792		
	2x tartókeret XL méretű tálcához (Orbit 1)	5522	25.947		
	2x tálca XL méret, antracit	875206	12.540		
	1x vödör 6 l, kék	875601	3.088		
	1x vödör 6 l, piros	875602	3.088		
	1x vödör 6 l, sárga	875605	3.088		
	1x vödör 6 l, zöld	875604	3.088		
	1x tartókeret 2 x 70 l, oldalra, kitámasztóval	551105	40.068		
	1x tárolórács II, támasztókerékkel, kerék 125 mm	5531	34.472		
	1x fertőtlenítő kád 45 l, sárga	875805	13.671		
	1x adagoló betét, Twixter típus, 2 szitával, antracit	883106	23.204		
	2x rögzítőelem 45 l-es kádhoz	5542	0		
	1x nyéltartó, nemesacél	5541	5.261		
	Méretetek cm-ben:	 129  75  112			
		<b>Orbit Des 2</b>	5430UN	362.700	1
	1x alapállvány Orbit 1, kerekek 125 mm	541005	149.792		
	2x tartókeret XL méretű tálcához (Orbit 1)	5522	25.947		
	2x tálca XL méret, antracit	875206	12.540		
	1x vödör 6 l, kék	875601	3.088		
	1x vödör 6 l, piros	875602	3.088		
	1x vödör 6 l, sárga	875605	3.088		
	1x vödör 6 l, zöld	875604	3.088		
	1x tartókeret 2 x 70 l, oldalra, kitámasztóval	551105	40.068		
	1x tárolórács II, támasztókerékkel, kerék 125 mm	5531	34.472		
	1x fertőtlenítő kád 45 l, sárga	875805	13.671		
	1x adagoló-szita nemesacél	5551	30.225		
	2x rögzítőelem 45 l-es kádhoz	5542	0		
	1x nyéltartó, nemesacél	5541	5.261		
	Méretetek cm-ben:	 129  75  112			

# Modellek – Orbit



















	Megnevezés	Cikkszám	Ft / darab	kiszérelés
	<b>Orbit Pre-Wash (Moboxx)</b>	5840UN	322.245	1
	1x alapállvány Orbit 2, kerekek 125 mm	542005	133.564	
	2x tartókeret M méretű tálcahoz (Orbit 2)	5517	23.235	
	1x tartókeret szettben az M méretű tálcahoz (Orbit 2)	5539	4.687	
	3x tálca M méret, antracit	875106	5.902	
	1x vödör 6 l, kék	875601	3.088	
	1x vödör 6 l, piros	875602	3.088	
	1x vödör 6 l, sárga	875605	3.088	
	1x tartókeret 2 x 70 l, oldalra, kitámasztóval	551105	40.068	
	1x tárolórács II, támasztókerékkel, kerék 125 mm	5531	34.472	
	1x tárolórács Moboxx-hoz	5575	16.461	
	1x Moboxx antracit, sárga csatokkal és zárófedéllel	863005	14.353	
	1x nyéltartó, nemesacél	5541	5.261	
	Méreték cm-ben:	 118	 59	 112
	<b>Orbit Schule</b>	5460UN	341.775	1
	1x alapállvány Orbit 1, kerekek 125 mm	541005	149.792	
	1x tartókeret M méretű tálcahoz és préshez	5570	35.325	
	1x tartókeret M méretű tálcahoz és 17 l-es vödörhöz	5571	31.372	
	2x tálca M méret, antracit	875106	5.902	
	1x vödör 6 l, kék	875601	3.088	
	1x vödör 6 l, piros	875602	3.088	
	1x vödör 6 l, sárga	875605	3.088	
	1x tartókeret 1 x 120 l, oldalra	551005	27.978	
	1x tárolórács I, támasztókerék nélkül	5530	25.126	
	1x VK 4 prés, sárga	871405	21.762	
	1x vödör 17 l, kék	875701	4.182	
	1x vödör 17 l, piros	875702	4.182	
	1x fém mop tartó	5533	10.587	
1x nyéltartó dupla	554005	10.416		
Méreték cm-ben:	 120	 68	 122	
	<b>Orbit Industrie</b>	5450UN	382.075	1
	1x alapállvány Orbit 1, kerekek 125 mm	541005	149.792	
	3x tartókeret L méretű tálcahoz (Orbit 1)	5520	24.273	
	3x tálca L méret, antracit	875006	8.463	
	1x vödör 6 l, kék	875601	3.088	
	1x vödör 6 l, piros	875602	3.088	
	1x vödör 6 l, zöld	875604	3.088	
	1x vödör 6 l, sárga	875605	3.088	
	1x tartókeret 1 x 120 l, oldalra	551005	27.978	
	1x tárolórács I, támasztókerék nélkül	5530	25.126	
	1x préstartó L méretű (Orbit 1)	5581	17.562	
	1x VK 4 prés, sárga	871405	21.762	
	1x vödör 17 l, kék	875701	4.182	
	1x vödör 17 l, piros	875702	4.182	
1x fém mop tartó	5533	10.587		
1x nyéltartó dupla	554005	10.416		
Méreték cm-ben:	 123	 72	 122	

A feltüntetett ár a hulladékzsákot és a zárófedelel nem tartalmazza. A kocsik összeszerelt állapotban történő szállítása esetén nettó 4.092 Ft szerelési díjat számítunk fel.





# Orbit – Modellek

	Megnevezés	Cikkszám	Ft / darab	kiszere- elés
	<b>Orbit Office</b>	5820UN	296.515	1
	1x alapállvány Orbit 2, kerekek 125 mm 2x tartókeret M méretű tálcához (Orbit 2) 1x tartókeret szettben az M méretű tálcához (Orbit 2) 3x tálca M méret, antracit 1x vödör 6 l, kék 1x vödör 6 l, piros 1x vödör 6 l, sárga 1x tartókeret 2 x 70 l, oldalra, kitámasztóval 1x tárolórács II, támasztókerékkel, kerék 125 mm 1x nyéltartó dupla	542005 5517 5539 875106 875601 875602 875605 551105 5531 554005	133.564 23.235 4.687 5.902 3.088 3.088 3.088 40.068 34.472 10.416	
	Méretek cm-ben:  104  59  112			
	<b>Orbit Verwaltung</b>	5470UN	270.630	1
	1x alapállvány Orbit 2, kerekek 125 mm 2x tartókeret L méretű tálcához (Orbit 2) 2x tálca L méret, antracit 1x vödör 6 l, kék 1x vödör 6 l, piros 1x vödör 6 l, sárga 1x tartókeret 1 x 120 l, oldalra 1x tárolórács II, támasztókerékkel, kerék 125 mm	542005 5521 875006 875601 875602 875605 551005 5531	133.564 24.273 8.463 3.088 3.088 3.088 27.978 34.472	
	Méretek cm-ben:  102  68  112			
	<b>Orbit Recycling</b>	5480UN	231.880	1
	1x alapállvány Orbit 1, kerekek 125 mm 1x tartókeret 1 x 120 l, oldalra 1x tárolórács I, támasztókerék nélkül 1x tartókeret 2 x 120 l, középre	541005 551005 5530 5515	149.792 27.978 25.126 29.032	
	Méretek cm-ben:  118  59  112			

# Tartozékok – Orbit

	Megnevezés	Cikkszám	Ft / darab	kiszere- lés
<b>Alapállványok</b>				
	alapállvány Orbit 1, kerekek 125 mm	541005	149.792	1
	Méretetek cm-ben:  81  58  112			
	alapállvány Orbit 2, kerekek 125 mm	542005	133.564	1
	Méretetek cm-ben:  50  58  112			
	alapállvány Orbit 1, kerekek 150 mm	54101505	185.070	1
	Méretetek cm-ben:  81  58  112			
	alapállvány Orbit 2, kerekek 150 mm	54201505	159.340	1
	Méretetek cm-ben:  50  58  112			
<b>Alapállvány tartozékok</b>				
1 	1. kerék ø 125 mm, rögzítőfék nélkül	5608	13.625	1
2 	2. kerék ø 125 mm, rögzítőfékkel	5609	16.523	1
3 	3. kerék ø 150 mm, rögzítőfék nélkül	5645	20.073	1

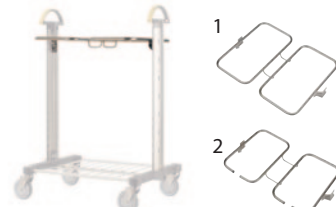
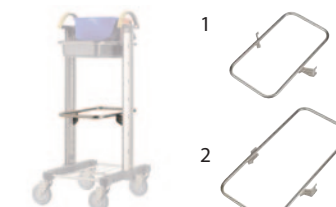
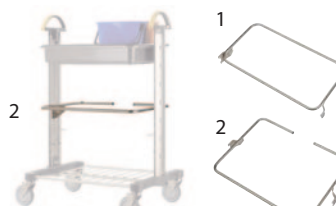
# Orbit – Tartozékok





	Megnevezés	Cikkszám	Ft / darab	kiszere- lés
<b>Tartókeretek</b>				
	tartókeret 2 x 70 l, oldalra, kitámasztóval	551105	40.068	1
	1. tartókeret 1 x 70 l, oldalra 2. tartókeret 1 x 120 l, oldalra	551205 551005	18.414 27.978	1 1
	1. tartókeret 2 x 120 l, középre 2. tartókeret 2 x 70 l, középre	5515 5516	29.032 27.048	1 1
	1. tartókeret M méretű tálcához (Orbit 2) 2. tartókeret L méretű tálcához (Orbit 2)	5517 5521	23.235 24.273	1 1
	1. tartókeret L méretű tálcához (Orbit 1) 2. tartókeret XL méretű tálcához (Orbit 1)	5520 5522	24.273 25.947	1 1
	1. tartókeret M méretű tálcához és préshez 2. tartókeret M méretű tálcához és 17 l-es vödörhöz	5570 5571	35.325 31.372	1 1

# Tartozékok – Orbit



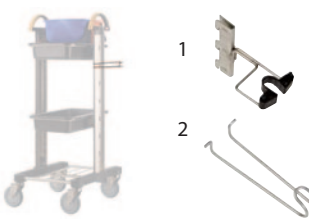



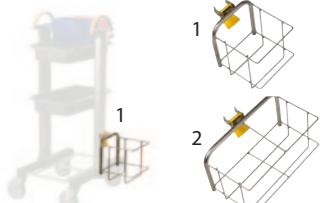

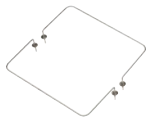

	Megnevezés	Cikkszám	Ft / darab	kiszere- lés
<b>Tartókeretek</b>				
	1. tartókeret 2 Moboxx-hoz	5578	25.947	1
	2. tartókeret Moboxx-hoz, oldalt támasztékkal	550905	32.147	1
	1. tartókeret 60 l-es konténerhez, jobb	559605	22.925	1
	2. tárolórács 60 l-es konténerhez, jobb, kerekek 125 mm	5523	29.450	1
<b>Tárolórácsok</b>				
	1. tárolórács I, támasztókerék nélkül	5530	25.126	1
	2. tárolórács Moboxx-hoz	5575	16.461	1
	tárolórács II, támasztókerékkel, kerék 125 mm	5531	34.472	1
	tárolórács II, támasztókerékkel, kerék 150 mm	553145	40.920	1
	fém moptartó	5533	10.587	1



# Orbit – Tartozékok

	Megnevezés	Cikkszám	Ft / darab	kiszere- lés
<b>Nyéltartók</b>				
	1. nyéltartó dupla	554005	10.416	1
	2. nyéltartó, nemesacél	5541	5.261	1
	1. nyéltartó Twixter	5563	4.817	1
	2. porszívócső tartó	5546	7.431	1
<b>Préstartók</b>				
	préstartó L méretű (Orbit 1)	5581	17.562	1
	préstartó M méretű (Orbit 2)	5582	15.810	1
<b>Egyéb tartóelemek</b>				
	Twixter / F1 préstartó felmosó kocsikhoz, kerekek 125 mm	5504	63.473	1
	1. tartóelem 5 l-es permetezőflakonhoz, szimpla	559105	24.490	1
	2. tartóelem 5 l-es permetezőflakonhoz, dupla	559205	30.876	1



# Tartozékok – Orbit

	Megnevezés	Cikkszám	Ft / darab	kiszere- lés	
<b>Egyéb tartóelemek</b>					
 1	 1  2	1. tartókeret szettben az L méretű tálcához (Orbit 2) 2. tartókeret szettben az M méretű tálcához (Orbit 2)	5537 5539	5.242 4.687	1 1
	A szett 2 db elosztóból áll				
		rögzítőelem 45 l-es kádhoz	5542	0	1
		tartóelem 45 l-es kádhoz, oldalra (párban)	5548	14.307	1
 1	 1  2  3	1. tartóelem a vegyszertárolóhoz (Orbit) 2. traverzre szerelhető tartóelem a vegyszertárolóhoz Twixter nyéltartóval (Orbit) 3. vegyszertároló doboz, zárható, antracit	5588 558814 658006	7.214 10.680 10.339	1 1 1

# Orbit – Tartozékok

	Megnevezés	Cikkszám	Ft / darab	kiszere- lés	
<b>Tartozékok</b>					
	munkaterv-állvány kék (01), sárga (05)	5565..	10.199	1	
					
	WC-papír tartó	554905	15.128	1	
					
	reklámtábla	5566	9.083	1	
					
	1 + 2	1. hordozható zsák 1 x 120 l-es tartókerettel, 550105 tartóelemmel együtt	550098	85.715	1
	1	2. tartóelem a hordozható zsákhöz és a Varitainer konténerhez, sárga	550105	14.012	1
	2				
	1 + 2	1. Varitainer konténer tető nélkül 550105 tartóelemmel együtt	550298	116.994	1
	1	2. tartóelem a hordozható zsákhöz és a Varitainer konténerhez, sárga	550105	14.012	1
	2				
	1 + 2	1. összekötő elem a Tixter / F1 felmosókocsikhoz, nemesacél	5552	14.586	1
	1	2. összekötő csapok (1 pár)	5607	11.501	1
	2				

# Tartozékok – Orbit



	Megnevezés	Cikkszám	Ft / darab	kiszere- lés
<b>Tartozékok</b>				
	összekötő elem az Aqua 2 x 17 l felmosó kocsinhoz	5580	14.586	1
	hamutartó betét 6 l-es vödörhöz	5924	18.879	1
	szita szettben a 6 l-es vödörhöz	890206	911	1



# Variant – Modellek

	Megnevezés	Cikkszám nemesacél	Cikkszám króm	Ft / darab	kiszere- lés
	<b>Variant Twixter-Press (nemesacél)</b>	5050UN		238.235	1
	<b>Variant Twixter-Press (krómozott)</b>		1650UN	240.250	1
	1x alapállvány III, kerekek 100 mm	5130	0630		
	2x tartókeret M méretű tálcához	5151	0551		
	3x tálca M méret, kék	875101	875101		
	1x vödör 6 l, kék	875601	875601		
	1x vödör 6 l, piros	875602	875602		
	1x vödör 6 l, sárga	875605	875605		
	1x tartókeret 2 x 70 l, beakasztható	5178			
	1x tartókeret 2 x 70 l, lehajtható		0507		
	1x tárolórács II beakasztható	5188			
	1x tárolórács II támasztó kerékkel, lehajtható, kerék 75 mm		0505		
	1x présstartó kerekekkel Twixter / F1 préshez	5108	0504		
	1x kád 20 l, kék	872401	872401		
	1x kád 20 l, piros	872302	872302		
	1x Twixter laposprés, piros	871802	871802		
	1x nyéltartó Twixter	5163	5163		
	Méretek cm-ben:  145  59  110				
	<b>Variant Des (nemesacél)</b>	5121UN		215.760	1
	<b>Variant Des (krómozott)</b>		0623UN	190.650	1
	1x alapállvány II, kerekek 100 mm	5160	0660		
	2x tartókeret XL méretű tálcához	5159	0559		
	2x tálca XL méret, kék	875201	875201		
	1x vödör 6 l, kék	875601	875601		
	1x vödör 6 l, piros	875602	875602		
	1x vödör 6 l, zöld	875604	875604		
	1x vödör 6 l, sárga	875605	875605		
	1x nyéltartó, nemesacél	5541	5541		
	1x fertőtlenítő kád 45 l, kék	875801	875801		
	2x rögzítőelem 45 l-es kádhoz	5128	0528		
	1x adagoló betét, Twixter típus, 2 szitával, kék	883101	883101		
	1x tartókeret 2 x 70 l, beakasztható	5178			
	1x tartókeret 2 x 70 l, lehajtható		0507		
	1x tárolórács II beakasztható	5188			
	1x tárolórács II támasztó kerékkel, lehajtható, kerék 75 mm		0505		
	Méretek cm-ben:  125  77  110				
	<b>Variant Des 2000/K (nemesacél)</b>	5120UN		221.650	1
	<b>Variant Des 2000/K (krómozott)</b>		0620UN	196.695	1
	1x alapállvány II, kerekek 100 mm	5160	0660		
	2x tartókeret XL méretű tálcához	5159	0559		
	2x tálca XL méret, kék	875201	875201		
	1x vödör 6 l, kék	875601	875601		
	1x vödör 6 l, piros	875602	875602		
	1x vödör 6 l, zöld	875604	875604		
	1x vödör 6 l, sárga	875605	875605		
	1x nyéltartó, nemesacél	5541	5541		
	1x fertőtlenítő kád 45 l, kék	875801	875801		
	2x rögzítőelem 45 l-es kádhoz	5128	0528		
	1x adagoló-szita nemesacél	5551	5551		
	1x tartókeret 2 x 70 l, beakasztható	5178			
	1x tartókeret 2 x 70 l, lehajtható		0507		
	1x tárolórács II beakasztható	5188			
	1x tárolórács II támasztó kerékkel, lehajtható, kerék 75 mm		0505		
	Méretek cm-ben:  125  77  110				

# Modellek – Variant

	Megnevezés	Cikkszám nemesacél	Cikkszám króm	Ft/ darab	kisze- relés
	<b>Variant Pre-Wash (nemesacél)</b>	5040UN		159.650	1
	<b>Variant Pre-Wash (krómozott)</b>		1640UN	162.440	1
	1x alapállvány III, kerekek 100 mm	5130	0630		
	2x tartókeret M méretű tálcahoz	5151	0551		
	3x tálca M méret, kék	875101	875101		
	1x vödör 6 l, kék	875601	875601		
	1x vödör 6 l, piros	875602	875602		
	1x vödör 6 l, sárga	875605	875605		
	1x tartókeret 2 x 70 l, beakasztható	5178			
	1x tartókeret 2 x 70 l, lehajtható		0507		
	1x tárolórács II beakasztható	5188			
	1x tárolórács II támasztó kerékkel, lehajtható, kerék 75 mm		0505		
1x tárolórács Moboxx-hoz	5182				
1x tárolórács Moboxx-hoz		1422			
1x Moboxx antracit, sárga csatokkal és zárófedéllel	863005	863005			
1x nyéltartó, nemesacél	5541	5541			
	Méretetek cm-ben:	 125	 59	 110	
	<b>Variant 26 Ergo (nemesacél)</b>	5129UN		224.130	1
	<b>Variant 26 Ergo (krómozott)</b>		0669UN	148.893	1
 	nemesacél				
	1x alapállvány II, kerekek 100 mm	5160	0660		
	2x drótkosár III		0583		
	2x tartókeret L méretű tálcahoz	5158			
	2x tálca L méret, kék	875001			
	1x tartókeret 2 db 17 l-es vödörhöz	5141	0541		
	1x vödör 6 l, kék	875601	875601		
	1x vödör 6 l, piros	875602	875602		
	1x vödör 17 l, kék	875701	875701		
	1x vödör 17 l, piros	875702	875702		
1x préstartó II	5147	0547			
1x nyéltartó, dupla	516377	516377			
1x tartókeret 2 x 70 l, beakasztható	5178	0578			
1x tárolórács II beakasztható	5188	0588			
1x VK 4 prés, piros	871402	871402			
	Méretetek cm-ben:	 125	 75	 122	
	<b>Variant 27 (nemesacél)</b>	5127UN		169.570	1
	<b>Variant 27 (krómozott)</b>		0667UN	133.502	1
	1x alapállvány II, kerekek 100 mm	5160	0660		
	2x tartókeret M méretű tálcahoz	5151	0551		
	2x tálca M méret, kék	875101	875101		
	1x vödör 6 l, kék	875601	875601		
	1x vödör 6 l, piros	875602	875602		
	1x vödör 17 l, kék	875701	875701		
	1x vödör 17 l, piros	875702	875702		
	1x préstartó, merev	5144	0544		
	1x VK 4 prés, piros	871402	871402		
	1x tartókeret 2 x 70 l, beakasztható	5178	0578		
1x tárolórács II beakasztható	5188	0588			
1x nyéltartó, nemesacél	5541	5541			
	Méretetek cm-ben:	 125	 68	 110	

A feltüntetett ár a hulladékzsákot és a zárófedelel nem tartalmazza. A kocsik összeszerelt állapotban történő szállítása esetén nettó 4.092 Ft szerelési díjat számítunk fel.

# Variant – Modellek

	Megnevezés	Cikkszám nemesacél	Cikkszám króm	Ft / darab	kisze- relés
	Variant Office (nemesacél)	5020UN		145.468	1
	Variant Office (krómozott)		1620UN	147.095	1
	1x alapállvány III, kerekek 100 mm 2x tartókeret M méretű tálcához 3x tálca M méret, kék 1x vödör 6 l, kék 1x vödör 6 l, piros 1x vödör 6 l, sárga 1x tartókeret 2 x 70 l, beakasztható 1x tartókeret 2 x 70 l, lehajtható 1x tárolórács II beakasztható 1x tárolórács II támasztó kerékkel, lehajtható, kerék 75 mm 1x nyéltartó, dupla	5130 5151 875101 875601 875602 875605 5178 5188 516377	0630 0551 875101 875601 875602 875605 0507 0505 516377		
	Méretetek cm-ben:  95  52  110				
	Variant 23 (nemesacél)	5123UN		118.312	1
	Variant 23 (krómozott)		0663UN	85.870	1
	1x alapállvány II, kerekek 100 mm 1x tartókeret 2 x 120 l zsákhöz és M méretű tálcához 1x tartókeret 1 x 120 l zsákhöz és M méretű tálcához 2x tálca M méret, kék 1x nyéltartó, dupla	5160 5176 5150 875101 516377	0660 0576 0550 875101 516377		
	Méretetek cm-ben:  96  52  105				
	Variant 20 (nemesacél)	5122UN		89.668	1
	Variant 20 (krómozott)		0612UN	66.991	1
	1x alapállvány II, kerekek 100 mm 1x tartókeret 2 x 120 l zsákhöz és M méretű tálcához	5160 5176	0660 0576		
	Méretetek cm-ben:  82  52  106				

# Modellek – Variant

Megnevezés	Cikkszám nemesacél	Cikkszám króm	Ft / darab	kiszere- lés
Variant AS (nemesacél)	5126UN		122.280	1
Variant AS (krómozott)		0636UN	87.653	1



















1x alapállvány III, kerekek 100 mm	5130	0630		
2x tartókeret M méretű tálcahoz	5151	0551		
2x tálca M méret, kék	875101	875101		
1x tartókeret oldalra 1 x 120 l zsákhoz és M méretű tálcahoz	5150			
1x tartókeret 1 x 120 l, oldalra, tárolórácscsal		0577		
1x tárolórács II beakasztható	5188			
1x nyéltartó, dupla	516377	516377		

Méretek cm-ben:  79  52  105











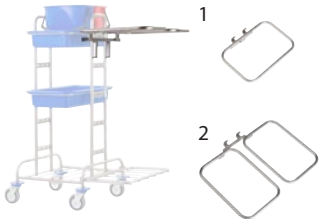

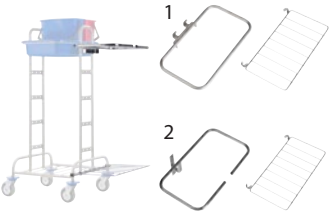
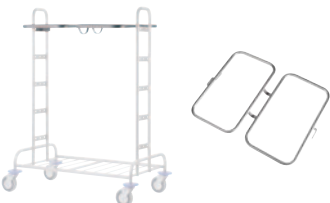
# Variant – Tartozékok

	Megnevezés	Cikkszám nemesacél	Cikkszám króm	Ft / darab	kisze- relés
<b>Alapállványok</b>					
	alapállvány II, kerekek 100 mm	5160		71.223	1
				0660	60.218
	Méretetek cm-ben:  82  52  106				
	alapállvány II, kerekek 125 mm	516012		102.145	1
				066012	72.835
	Méretetek cm-ben:  82  52  110				
	alapállvány II, kerekek 150 mm	516010		108.640	1
				066010	97.619
	Méretetek cm-ben:  82  52  113				
	alapállvány III, kerekek 100 mm	5130		62.543	1
				0630	52.933
	Méretetek cm-ben:  56  52  105				
	alapállvány III, kerekek 125 mm	513012		91.698	1
				063012	64.139
	Méretetek cm-ben:  52  52  110				
<b>Alapállvány tartozékok</b>					
1		1. kerék ø 100 mm, rögzítőfék nélkül	8877	2.077	1
2		2. kerék ø 125 mm, rögzítőfék nélkül	7825	7.632	1
3		3. kerék ø 150 mm, rögzítőfék nélkül	5645	20.073	1



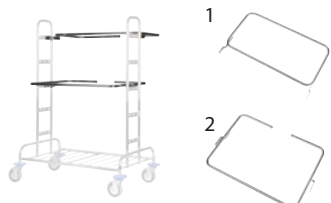









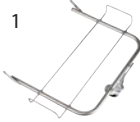

# Tartozékok – Variant

	Megnevezés	Cikkszám nemesacél	Cikkszám króm	Ft/ darab	kisze- relés
<b>Alapállvány tartozékok</b>					
	1. rögzítőfék kerekéhez (75 és 100 mm)		886906	676	1
	2. kerék ø 125 mm, rögzítőfékkel		7826	9.672	1
	3. kerék rögzítőfékkel, 150 mm		5645FB	21.917	1
<b>Tartókeretek</b>					
	1. tartókeret 1 x 70 l, oldalra	5170		14.198	1
	2. tartókeret 2 x 70 l, beakasztható	5178	0570	12.323	1
			0578	21.468	1
				18.073	1
	tartókeret 2 x 70 l, lehajtható		0507	28.179	1
	tartókeret oldalra 1 x 120 l zsákhoz és M méretű tálcahoz	5150		14.198	1
			0550	12.044	1
	1. tartókeret 1 x 120 l, oldalra, tárolórácscsal		0577	21.731	1
	2. tartókeret csappal 1 x 120 l, oldalsó tárolórácscsal		0574	21.731	1
	tartókeret 2 x 120 l zsákhoz és M méretű tálcahoz	5176		22.181	1
			0576	18.724	1





# Variant – Tartozékok

	Megnevezés	Cikkszám nemesacél	Cikkszám króm	Ft / darab	kisze- relés
<b>Tartókeretek</b>					
	tartókeret M méretű tálcához	5151		10.928	1
			0551	9.409	1
	1. tartókeret L méretű tálcához	5158		19.949	1
	2. tartókeret XL méretű tálcához	5159		19.949	1
			0558	16.849	1
			0559	16.849	1
	tartókeret 2 db 17 l-es vödörhöz	5141		18.662	1
			0541	15.764	1
	tartókeret 2 db Moboxx-hoz		1412	23.064	1
	1. tartókeret konténerhez, jobb	5196		16.942	1
	2. tartókeret konténerhez, bal (ábra nélkül)	519610		16.942	1
			0956	14.167	1
		(ábra nélkül)		095610	14.167
<b>Tárolórácsok</b>					
	tárolórács II támasztó kerékkel, kerék 75 mm	518899		14.477	1
	tárolórács II támasztó kerékkel, lehajtható, kerék 75 mm		0505	25.684	1
	tárolórács II támasztó kerékkel, kerék 100 mm	518810		15.733	1
	tárolórács II támasztó kerékkel, lehajtható, kerék 100 mm		050510	26.567	1
	tárolórács II támasztó kerékkel, kerék 125 mm	518812		15.733	1
	tárolórács II támasztó kerékkel, lehajtható, kerék 125 mm		050512	35.170	1





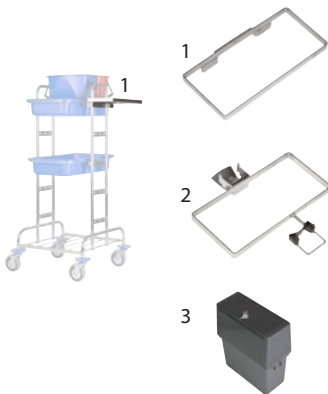

















# Tartozékok – Variant

	Megnevezés	Cikkszám nemesacél	Cikkszám króm	Ft/ darab	kisze- relés	
<b>Tárolórácsok</b>						
 	tárolórács II beakasztható	5188		11.780	1	
			0588	10.091	1	
  	1. tárolórács 45 l-es kádhoz kitámasztható kerékkel	5185		33.449	1	
	2. rögzítőelem 45 l-es kádhoz	5128	050599	27.590	1	
				0	0	1
				0528	0	1
 	tárolórács Moboxx-hoz	5182		12.788	1	
			1422	12.090	1	
 	préstartó kerekkel Twixter / F1 préshez	5108		44.454	1	
			0504	42.594	1	
<b>Nyéltartók</b>						
  	1. nyéltartó, dupla	516377		7.456	1	
	2. nyéltartó, nemesacél	5541		5.261	1	
  	1. nyéltartó Twixter	5163		5.078	1	
	2. porszívócső tartó	5146		7.812	1	









# Variant – Tartozékok

	Megnevezés	Cikkszám nemesacél	Cikkszám króm	Ft / darab	kisze- relés
<b>Préstartók</b>					
	préstartó II	5147		16.942	1
				0547	14.260
	préstartó, merev	5144		12.710	1
				0544	10.587
<b>Egyéb tartóelemek</b>					
	1	1. tartóelem 5 l-es permetezőflakonhoz, szimpla	5191	25.761	1
	2	2. tartóelem 5 l-es permetezőflakonhoz, dupla	5192	32.473	1
	1	1. tartóelem a vegyszertárolóhoz (Variant)	5181	7.384	1
	2	2. tartóelem a vegyszertárolóhoz Twixter nyéltartóval (Variant)	518114	10.866	1
	3	3. vegyszertároló doboz, zárható, antracit	658006	10.339	1
<b>Tartozékok</b>					
	fém mopstartó, oldalra	0586		11.377	1

# Tartozékok – Variant

		Megnevezés	Cikkszám nemesacél	Cikkszám króm	Ft/ darab	kisze- relés
<b>Tartozékok</b>						
		munkaterv állvány kék (01), sárga (05)	5165..		10.711	1
		WC-papír tartó	5149		15.903	1
				0549	10.463	1
		drótkosár III	0583		13.160	1
		1. hordozható zsák 1 x 120 l-es tartókerettel 1. 2. Hordozható zsák 2 x 70 l 3.	5500		71.719	1
				0500	78.492	1
			550077		78.740	1
				050077	80.120	1
		Méretetek cm-ben: 1.  52  56  92 2.  57  65  92 3.  79  56  92				
		Varitainer konténer tető nélkül	5502		102.982	1
				0502	74.447	1
		Méretetek cm-ben:  41  56  92				
		hamutartó betét 6 l-es vödörhöz	5924		18.879	1

# Scandic – Modellek

	Megnevezés	Cikkszám	Ft / darab	kiszere- elés
	<b>Scandic Large (krómozott)</b>	1200UN	214.675	1
	1x alapállvány II, kerekek 125 mm 2 rögzítőfékkel	066062		
	1x tartórúd alapállványhoz	060001		
	1x tolókar, plüssfelületű gumi bevonattal	1490		
	1x tartókeret M méretű tálcához + 2 x 40 l	1244		
	1x tartókeret 1 x 120 l zsákhoz és M méretű tálcához	0550		
	1x tartókeret 2 x 70 l, beakasztható	0578		
	1x tárolórács II beakasztható	0588		
	1x tárolórács M, Moboxx-hoz, kitémasztható kerékkel	142210		
	2x tálca M méret, antracit	875106		
	1x Tuboxx 6 l zárófedéllel együtt, kék	861001		
	1x Tuboxx 6 l zárófedéllel együtt, piros	861002		
	1x Tuboxx 6 l zárófedéllel együtt, sárga	861005		
	1x drótkosár VI, az 1 x 17 l és 1 x 25 l felmosókocsikhoz	0525		
	1x Moboxx antracit, sárga csatokkal és zárófedéllel	863005		
	1x nyéltartó	8797		
	2x nyéltartó, nemesacél	5541		
	Méretek cm-ben:	 147  59  118		
	<b>Scandic Small (krómozott)</b>	1300UN	198.400	1
	1x alapállvány III, kerekek 125 mm 2 rögzítőfékkel	063062		
	1x tartórúd alapállványhoz	060001		
	1x tolókar, plüssfelületű gumi bevonattal	1490		
	1x tartókeret 1 x 120 l zsákhoz és M méretű tálcához	0550		
	1x tartókeret M méretű tálcához	0551		
	1x tartókeret 2 x 70 l, beakasztható	0578		
	1x tárolórács II támasztó kerékkel, lehajtható, kerék 100 mm	050510		
	1x tárolórács M, Moboxx-hoz, kitémasztható kerékkel	142210		
	2x tálca M méret, antracit	875106		
	1x Tuboxx 6 l zárófedéllel együtt, kék	861001		
	1x Tuboxx 6 l zárófedéllel együtt, piros	861002		
	1x Tuboxx 6 l zárófedéllel együtt, sárga	861005		
	1x drótkosár VI, az 1 x 17 l és 1 x 25 l felmosókocsikhoz	0525		
	1x Moboxx antracit, sárga csatokkal és zárófedéllel	863005		
	1x nyéltartó	8797		
	2x nyéltartó, nemesacél	5541		
	Méretek cm-ben:	 120  59  118		

# Modellek – Scandic

Megnevezés	Cikkszám	Ft / darab	kiszere- lés
Moboxx szállítókosz	5780	74.927	1



Méreték cm-ben:  75  62  105

Scandic Cleaning Speed Runner	5700	1
-------------------------------	------	---

áránlat kérése

1x Scandic Mono Ceran 120 cm













4112 12.710

További információkat a 103. oldaltól talál























# Scandic – Tartozékok

	Megnevezés	Cikkszám	Ft / darab	kiszere- lés
<b>Alapállványok</b>				
	<p>alapállvány II, kerek 125 mm 2 rögzítőfékkel</p> <p>tartórúd nélkül</p> <p>Méretek cm-ben:  91  51  29</p>	066062	48.438	1
	<p>alapállvány III, kerek 125 mm 2 rögzítőfékkel</p> <p>tartórúd nélkül</p> <p>Méretek cm-ben:  60  51  29</p>	063062	42.439	1
	tartórúd alapállványhoz	060001	12.199	1
	tolókar, plüssfelületű gumi bevonattal	1490	26.769	1
<b>Alapállvány tartozékok</b>				
1 	1. kerék ø 125 mm, rögzítőfék nélkül	7825	7.632	1
2 	2. kerék ø 125 mm, rögzítőfékkel	7826	9.672	1
<b>Tartókeretek</b>				
	tartókeret 2 x 70 l, beakasztható	0578	18.073	1













# Tartozékok – Scandic

	Megnevezés	Cikkszám	Ft / darab	kiszere- lés
<b>Tartókeretek</b>				
	tartókeret M méretű tálcához	0551	9.409	1
	tartókeret M méretű tálcához + 2 x 40 l	1244	19.282	1
	tartókeret 1 x 120 l zsákhoz és M méretű tálcához	0550	12.044	1
<b>Tárolórácsok</b>				
	1. tárolórács Moboxx-hoz 2. tárolórács M, Moboxx-hoz, kitámasztható kerékkel	1422 142210	12.090 17.655	1 1
	1. tárolórács II beakasztható 2. tárolórács II támasztó kerékkel, lehajtható, kerék 100 mm	0588 050510	10.091 26.567	1 1
	drótkosár VI, az 1 x 17 l és 1 x 25 l felmosókocsikhoz	0525	6.247	1

# Shopster – Modellek

	Megnevezés	Cikkszám	Ft / darab	kiszere- elés
<b>Shopster Twix-Press</b>				
	1x alapállvány Shopster, 2 tartórúd, 4 kerék 75 mm 2 rögzítőfékkel, lökhárító sarokelem, sárga	79107505	40.889	
	1x tartókeret 2 x 35 l, tetővel és tolókarokkal, sárga	793505	17.469	
	1x munkaterv-tartó	795109	1.497	
	1x burkolat háromrészes, sárga	797005	9.936	
	1x Twix laposprés 30 cm, sárga	871305	27.296	
	1x rekesz 20 l, antracit, beakasztható	792006	5.592	
	1x anyagtároló szekrény kétrészes, zárható	7960	13.935	
	1x rekesz (fiók) 20 l, hátsó, antracit	792906	3.190	
	1x polc	7948	1.500	
	1x rekesz (fiók) 20 l, első, beakasztható	792406	9.052	
	2x billenő tároló 6 l	7940	4.901	
	1x vödör 8 l, kék	792801	3.060	
	1x vödör 8 l, piros	792802	3.060	
	2x zárófedél 8 l-es vödörhöz	7923	1.941	
	1x nyíltartó elöl 20 – 28 mm	799406	2.663	
	1x nyíltartó oldalsó 20 – 28 mm, 2 akasztóval	799206	2.403	
1x moptartó tároló	795006	3.618		
Méretetek cm-ben:	 73  70  95			
<b>Shopster Sprint</b>				
	1x alapállvány Shopster, 2 tartórúd, 4 kerék 75 mm 2 rögzítőfékkel, lökhárító sarokelem, sárga	79107505	40.889	
	1x tartókeret 2 x 35 l, tetővel és tolókarokkal, sárga	793505	17.469	
	1x munkaterv-tartó	795109	1.497	
	1x burkolat háromrészes, sárga	797005	9.936	
	1x VK 4 prés, sárga	871405	21.762	
	1x préstartó Shopster VK 4 préshez	7945	20.522	
	1x vödör 17 l, antracit	641706	3.701	
	1x vödör 10 l, sárga	793005	3.550	
	1x anyagtároló szekrény kétrészes, zárható	7960	13.935	
	1x rekesz (fiók) 20 l, hátsó, antracit	792906	3.190	
	1x polc	7948	1.500	
	2x billenő tároló 6 l	7940	4.901	
	1x vödör 8 l, kék	792801	3.060	
	1x vödör 8 l, piros	792802	3.060	
	2x zárófedél 8 l-es vödörhöz	7923	1.941	
	1x nyíltartó oldalsó 20 – 28 mm, 2 akasztóval	799206	2.403	
1x moptartó tároló	795006	3.618		
Méretetek cm-ben:	 82  70  95			
<b>Shopster Pre-Wash I</b>				
	1x alapállvány Shopster, 2 tartórúd, 4 kerék 75 mm 2 rögzítőfékkel, lökhárító sarokelem, sárga	79107505	40.889	
	1x tartókeret 2 x 35 l, tetővel és tolókarokkal, sárga	793505	17.469	
	1x munkaterv-tartó	795109	1.497	
	1x burkolat háromrészes, sárga	797005	9.936	
	1x anyagtároló szekrény kétrészes, zárható	7960	13.935	
	1x rekesz (fiók) 20 l, hátsó, antracit	792906	3.190	
	1x polc	7948	1.500	
	3x rekesz (fiók) 20 l, első, beakasztható	792406	9.052	
	2x billenő tároló 6 l	7940	4.901	
	1x betét a billenő tárolóhoz, sárga	794105	2.632	
	1x betét a billenő tárolóhoz, zöld	794104	2.632	
	1x vödör 8 l, kék	792801	3.060	
	1x vödör 8 l, piros	792802	3.060	
	2x zárófedél 8 l-es vödörhöz	7923	1.941	
	1x nyíltartó oldalsó 20 – 28 mm, 2 akasztóval	799206	2.403	
	1x moptartó tároló	795006	3.618	
Méretetek cm-ben:	 73  70  95			

# Modellek – Shopster

	Megnevezés	Cikkszám	Ft / darab	kiszere- lés
	<b>Shopster Pre-Wash II</b>	7982	126.031	1
	1x alapállvány Shopster, 2 tartórúd, 4 kerék 75 mm 2 rögzítőfékkel, lökhárító sarokelem, sárga	79107505	40.889	
	1x tartókeret 2 x 35 l, tetővel és tolókarokkal, sárga	793505	17.469	
	1x munkaterv-tartó	795109	1.497	
	1x burkolat háromrészes, sárga	797005	9.936	
	1x rekesz 20 l, antracit, beakasztható	792006	5.592	
	1x anyagtároló szekrény kétrészes, zárható	7960	13.935	
	1x rekesz (fiók) 20 l, hátsó, antracit	792906	3.190	
	1x polc	7948	1.500	
	2x rekesz (fiók) 20 l, első, beakasztható	792406	9.052	
	1x betét a billenő tárolóhoz, kék	794101	2.632	
	1x betét a billenő tárolóhoz, piros	794102	2.632	
	1x betét a billenő tárolóhoz, sárga	794105	2.632	
	1x nyéltartó oldalsó 20 – 28 mm, 2 akasztóval	799206	2.403	
1x mop tartó tároló	795006	3.618		
Méreték cm-ben:	 73  50  95			
	<b>Shopster Jetvac</b>	7961	118.932	1
 	1x alapállvány Shopster, 2 tartórúd, 4 kerék 75 mm 2 rögzítőfékkel, lökhárító sarokelem, sárga	79107505	40.889	
	1x tartókeret 2 x 35 l, tetővel és tolókarokkal, sárga	793505	17.469	
	1x munkaterv-tartó	795109	1.497	
	1x burkolat háromrészes, sárga	797005	9.936	
	1x rekesz 20 l, antracit, beakasztható	792006	5.592	
	1x anyagtároló szekrény kétrészes, zárható	7960	13.935	
	1x rekesz (fiók) 20 l, hátsó, antracit	792906	3.190	
	1x polc	7948	1.500	
	2x billenő tároló 6 l	7940	4.901	
	1x vödör 8 l, kék	792801	3.060	
	1x vödör 8 l, piros	792802	3.060	
	2x zárófedél 8 l-es vödörhöz	7923	1.941	
	2x nyéltartó oldalsó 30 – 40 mm, 2 akasztóval	799306	2.564	
Méreték cm-ben:	 95  70  95			
	<b>Shopster Des</b>	7933	147.312	1
	1x alapállvány Shopster, 2 tartórúd, 4 kerék 75 mm 2 rögzítőfékkel, lökhárító sarokelem, sárga	79107505	40.889	
	1x tartókeret 2 x 35 l, tetővel és tolókarokkal, sárga	793505	17.469	
	1x munkaterv-tartó	795109	1.497	
	1x burkolat háromrészes, sárga	797005	9.936	
	1x adagoló betét 20 l-es rekeszhez, szitákkal + vizkiömlést megakadályozó elem, sárga	792505	15.655	
	1x rekesz 20 l, antracit, beakasztható	792006	5.592	
	1x anyagtároló szekrény kétrészes, zárható	7960	13.935	
	1x rekesz (fiók) 20 l, hátsó, antracit	792906	3.190	
	1x polc	7948	1.500	
	1x rekesz (fiók) 20 l, első, beakasztható	792406	9.052	
	2x billenő tároló 6 l	7940	4.901	
	1x vödör 8 l, kék	792801	3.060	
	1x vödör 8 l, piros	792802	3.060	
2x zárófedél 8 l-es vödörhöz	7923	1.941		
1x nyéltartó elől 20 – 28 mm, Des modul	799606	2.778		
1x nyéltartó oldalsó 20 – 28 mm, 2 akasztóval	799206	2.403		
1x mop tartó tároló	795006	3.618		
Méreték cm-ben:	 73  70  95			

# Shopster – Tartozékok

	Megnevezés	Cikkszám	Ft / darab	kiszere- elés
<b>Shopster Treppe Sprint</b>				
	1x alapállvány Shopster Treppe, lökhárító sarokelem, sárga	791305	71.052	1
	1x tartókeret 2 x 35 l, tetővel és állítható magasságú tolókarral, sárga	793705	28.489	
	1x munkaterv-tartó	795109	1.497	
	1x burkolat háromrészes, sárga	797005	9.936	
	1x VK 4 prés, sárga	871405	21.762	
	1x préstartó Shopster VK 4 préshez	7945	20.522	
	1x vödör 17 l, antracit	641706	3.701	
	1x vödör 10 l, sárga	793005	3.550	
	1x anyagtároló szekrény kétrészes, zárható	7960	13.935	
	1x rekesz (fiók) 20 l, hátsó, antracit	792906	3.190	
	2x polc	7948	1.500	
	1x billenő tároló 6 l	7940	4.901	
	1x vödör 8 l, kék	792801	3.060	
	2x vödör 8 l, piros	792802	3.060	
	1x zárófedél 8 l-es vödörhöz	7923	1.941	
	1x nyíltartó oldalsó 20 – 28 mm, 2 akasztóval	799206	2.403	
1x mop tartó tároló	795006	3.618		
Méretek cm-ben:  83  48  100				
<b>Alapállvány</b>				
	1. alapállvány Shopster, 2 tartórúd, 4 kerék 75 mm 2 rögzítőfékkel, lökhárító sarokelem	791075..	40.889	1
	2. alapállvány Shopster, 2 tartórúd, 4 kerék 100 mm 2 rögzítőfékkel, lökhárító sarokelem	7910..	44.005	1
	kék (01), piros (02), zöld (04), sárga (05), antracit (06)			
	Méretek cm-ben a 100 mm-es kerékekkel:	 64	 44,5	 92,5
	3. alapállvány Shopster Treppe, lökhárító sarokelem	7913..	71.052	1
	kék (01), piros (02), zöld (04), sárga (05), antracit (06)			
Méretek cm-ben a 100 mm-es kerékekkel:		 74	 48	 100
<b>Tartókeretek / tartozékok</b>				
	lökhárító sarokelem Shopsterhez szettben (4 db)	7966..	1.513	1
	kék (01), piros (02), zöld (04), sárga (05), antracit (06)			
	1. tartókeret 1 x 70 l, tetővel és tolókarokkal	7931..	16.074	1
	2. tartókeret 2 x 35 l, tetővel és tolókarokkal	7935..	17.469	1
	kék (01), piros (02), zöld (04), sárga (05), antracit (06)			





# Tartozékok – Shopster

	Megnevezés	Cikkszám	Ft / darab	kiszere- lés
<b>Tartókeretek / tartozékok</b>				
	1. tartókeret 1 x 70 l, tetővel és állítható magasságú tolókarral	7938..	27.094	1
	2. tartókeret 2 x 35 l, tetővel és állítható magasságú tolókarral	7937..	28.489	1
	kék (01), piros (02), zöld (04), sárga (05), antracit (06)			
	szennyesháló-fémkeret 1 x 20 l, a tolókaros 2 x 35 l-es tartókerethez	5579	8.122	1
	1. szennyesháló 20 l	2130..	3.813	10
	2. szennyesháló 40 l	2160..	6.615	10
	3. szennyesháló 70 l	2170..	9.316	10
	kék (01), piros (02), fehér (03), zöld (04), sárga (05)			
	Anyaga: strapabíró poliészter-hálósövet. 60°C-on mosható, alacsony hőmérsékleten szárítható.			
	1. hulladékzsák 40 l	2245..	10.525	1
	2. hulladékzsák 70 l	2265..	11.238	1
	3. hulladékzsák 70 l, rövidített	2265..M	11.238	1
	kék (01), piros (02), sárga (05), antracit (06)			
	Anyaga: strapabíró nylon. 60°C-on mosható, alacsony hőmérsékleten szárítható.			
	munkaterv-tartó	795109	1.497	1
	burkolat háromrészes	7970..	9.936	1
	kék (01), piros (02), zöld (04), sárga (05), antracit (06)			

# Shopster – Tartozékok

	Megnevezés	Cikkszám	Ft / darab	kiszere- lés
<b>Felmosó rendszerek</b>				
	Twix laposprés 30 cm kék (01), piros (02), zöld (04), sárga (05)	8713..	27.296	1
	rekesz 20 l, antracit, beakasztható	792006	5.592	1
	rekesz 12 l, sárga, beakasztható	792205	4.504	1
	adagoló betét 20 l-es rekeszhez, szitákkal + vízkiömlést megakadályozó elem kék (01), piros (02), sárga (05),	7925..	15.655	1
	vízkiömlést megakadályozó elem	7936	2.403	1
	szita az adagoló betéthez (Shopster), műanyag	880406	2.499	1

# Tartozékok – Shopster







	Megnevezés	Cikkszám	Ft / darab	kiszere- lés
<b>Felmosó rendszerek</b>				
	VK 4 prés kék (01), piros (02), zöld (04), sárga (05)	8714..	21.762	1
	présbetét	886510	2.139	1
	préstartó Shopster VK 4 préshez	7945	20.522	1
	vödör 17 l piros (02), antracit (06)	6417..	3.701	1
	vödör 10 l kék (01), sárga (05)	7930..	3.550	1
<b>Tárolás</b>				
	anyagtároló szekrény kétrészes, zárható	7960	13.935	1

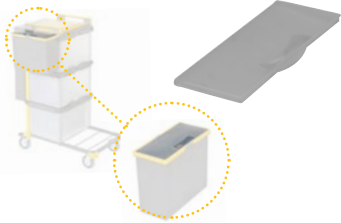

# Shopster – Tartozékok

	Megnevezés	Cikkszám	Ft / darab	kiszere- lés
<b>Tárolás</b>				
	rekesz (fiók) 20 l, hátsó, antracit	792906	3.190	1
	polc	7948	1.500	1
	rekesz (fiók) 20 l, első, beakasztható	792406	9.052	1
	billenő tároló 6 l	7940	4.901	1
	betét a billenő tárolóhoz kék (01), piros (02), zöld (04), sárga (05), antracit (06)	7941..	2.632	1
<b>Felülettisztítás</b>				
	vödör 8 l kék (01), piros (02), zöld (04), sárga (05), antracit (06)	7928..	3.060	1









# Tartozékok – Shopster

	Megnevezés	Cikkszám	Ft / darab	kiszere- lés
<b>Felülettisztítás</b>				
	zárófedél 8 l-es vödörhöz	7923	1.941	1
	tartóelem 8 l-es vödörhöz	7980	12.493	1
<b>Nyéltartók / tárolók</b>				
	nyéltartó elől 20 – 28 mm	799406	2.663	1
	nyéltartó elől 20 – 28 mm, Des modul	799606	2.778	1
	1. nyéltartó oldalsó 20 – 28 mm, 2 akasztóval	799206	2.403	1
	2. nyéltartó oldalsó 30 – 40 mm, 2 akasztóval	799306	2.564	1
	moptartó tároló	795006	3.618	1











# Varietta – Modellek

	Megnevezés	Cikkszám	Ft / darab	kiszere- lés	
	<b>Varietta (nemesacél)</b>		<b>5117</b>	<b>125.318</b>	<b>1</b>
	1x alapállvány Varietta, nemesacél 1x tartókeret 120 l, nemesacél 1x tartókeret M méretű tálcához, nemesacél, Varietta 1x tálca M méret, kék 1x vödör 6 l, kék 1x vödör 6 l, piros 1x vödör 17 l, piros 1x VK 4 prés, piros 1x nyéltartó, nemesacél	5110 5105 5101 875101 875601 875602 875702 871402 5541			
	Méretek cm-ben:  72  52  118				
	<b>Varietta (krómozott)</b>		<b>0637</b>	<b>94.690</b>	<b>1</b>
	1x alapállvány Varietta, krómozott 1x tartókeret 120 l, krómozott 1x tartókeret M méretű tálcához, krómozott, Varietta 1x tálca M méret, kék 1x vödör 6 l, kék 1x vödör 6 l, piros 1x vödör 17 l, piros 1x VK 4 prés, piros 1x nyéltartó, nemesacél	0460 0535 0531 875101 875601 875602 875702 871402 5541			
	Méretek cm-ben:  72  52  118				
	<b>Varietta Plus 2 (krómozott)</b>		<b>0639</b>	<b>124.357</b>	<b>1</b>
	1x alapállvány Varietta Plus, krómozott 1x tartókeret 120 l, krómozott 1x tárolórács támasztó kerékkel, krómozott 1x tartókeret M méretű tálcához, krómozott, Varietta 1x tálca M méret, kék 1x vödör 6 l, kék 1x vödör 6 l, piros 1x vödör 17 l, kék 1x vödör 17 l, piros 1x préstartó, merev, Varietta 1x VK 4 prés, piros 1x nyéltartó, nemesacél	0470 0535 0585 0531 875101 875601 875602 875701 875702 0527 871402 5541			
	Méretek cm-ben:  72  66  120				













# Modellek – Logo

	Megnevezés	Cikkszám	Ft / darab	kiszere- lés
	<b>Logo 1 – 2 x 70 liter (krómozott)</b>	<b>07377UN</b>	<b>136.664</b>	<b>1</b>
	1x alapállvány Logo 1 db IX típusú tálcával, krómozott 1x tartókeret 2 x 70 l, krómozott, Logo 1x drótkosár VI, az 1 x 17 l és 1 x 25 l felmosókocsikhoz 1x drótkosár a Logo és a Twixter / F1 felmosókocsikhoz 1x vödör 6 l, kék 1x vödör 6 l, piros 1x vödör 17 l, kék 1x vödör 17 l, piros 1x préstartó, Logo 1x VK 4 prés, piros 1x nyéltartó meghosszabbított	0760 0778 0525 0764 875601 875602 875701 875702 0744 871402 8796		
	Méreték cm-ben:  93  68  103			
	<b>Logo 1 – 1 x 120 liter (krómozott)</b>	<b>0737UN</b>	<b>130.557</b>	<b>1</b>
	1x alapállvány Logo 1 db IX típusú tálcával, krómozott 1x tartókeret 120 l, Logo 1x drótkosár VI, az 1 x 17 l és 1 x 25 l felmosókocsikhoz 1x drótkosár a Logo és a Twixter / F1 felmosókocsikhoz 1x vödör 6 l, kék 1x vödör 6 l, piros 1x vödör 17 l, kék 1x vödör 17 l, piros 1x préstartó, Logo 1x VK 4 prés, piros 1x nyéltartó meghosszabbított	0760 0775 0525 0764 875601 875602 875701 875702 0744 871402 8796		
	Méreték cm-ben:  93  68  103			

# Varietta / Logo – Tartozékok

	Megnevezés	Cikkszám	Ft / darab	kiszere- lés
<b>Alapállványok</b>				
	alapállvány Varietta, krómozott	0460	47.818	1
	alapállvány Varietta, nemesacél	5110	66.821	1
	alapállvány Varietta Plus, krómozott	0470	57.056	1
	1. alapállvány Logo 1 db IX típusú tálcával, krómozott	0760	76.400	1
	2. műanyag tálca IX, kék, Logo	8764	14.415	1
<b>Tartókeretek</b>				
	1.  1. tartókeret 70 l, krómozott	0530	7.983	1
	2.  2. tartókeret 120 l, krómozott	0535	7.983	1
	3.  3. tartókeret 120 l, nemesacél	5105	11.036	1
	1.  1. tartókeret 2 x 70 l, krómozott, Varietta	0537	15.903	1
	2.  2. tartókeret 2 x 70 l, krómozott, Logo	0778	14.725	1
	tartókeret 120 l, Logo	0775	8.649	1



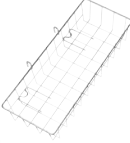



# Tartozékok – Varietta / Logo

	Megnevezés	Cikkszám	Ft / darab	kiszere- lés
<b>Tartókeretek</b>				
	tartókeret 2 db M méretű tálcahoz, Varietta (krómozott)	0532	19.019	1
				
	tartókeret M méretű tálcahoz, krómozott, Varietta	0531	10.199	1
	tartókeret M méretű tálcahoz, nemesacél, Varietta	5101	13.966	1
<b>Tárolórácsok</b>				
	1. tárolórács támasztó kerékkel, krómozott	0585	9.471	1
	2. tárolórács Varietta kocsihoz	0780	11.532	1
				
<b>Préstartók</b>				
	1. préstartó, Logo	0744	7.115	1
	2. préstartó, merev, Varietta	0527	7.483	1
				
<b>Tartozékok</b>				
	drótkosár VI, az 1 x 17 l és 1 x 25 l felmosókocsihoz	0525	6.247	1
				
	drótkosár a Logo és a Twixter / F1 felmosókocsihoz	0764	10.463	1
				

# AquvaVIZ – Modellek







	Megnevezés	Cikkszám	Ft / darab	kiszere- lés	
	<b>AquvaVIZ Press</b>		<b>0350</b>	<b>74.137</b>	<b>1</b>
	1x alapállvány DoFaWa, 4 db kerék 75 mm	0325			
	1x tartórudas felépítmény, nemesacél 1 x 70 l-es tartókerettel és 2 akasztóval, 2 db oldalsó vödörtartóval 6 l-es vödörhöz	0725			
	1x tárolórács AquvaVIZ, nemesacél	0720			
	1x présállvány VK4, AquvaVIZ, nemesacél	0723			
	1x csatlakozó elem tartórúdhöz (szettben)	0935			
	1x VK 4 prés, sárga	871405			
	1x vödör 17 l, piros	865702			
	1x nyéltartó	8797			
	Tuboxx-ot (cikkszám:8610..) és a gumi bevonatú tolókart (cikkszám: 0730) külön kell megrendelni.				
	Méretek cm-ben:	 62	 40	 92	
	<b>AquvaVIZ Moboxx</b>		<b>0370</b>	<b>78.229</b>	<b>1</b>
	1x alapállvány DoFaWa, 4 db kerék 75 mm	0325			
	1x tartórudas felépítmény, nemesacél 1 x 70 l-es tartókerettel és 2 akasztóval, 2 db oldalsó vödörtartóval 6 l-es vödörhöz	0725			
	1x csatlakozó elem tartórúdhöz (szettben)	0935			
	1x felépítmény Moboxx-hoz, nemesacél	0721			
	2x Moboxx antracit, sárga csatokkal és zárófedéllel	863005			
	1x nyéltartó	8797			
	Tuboxx-ot (cikkszám:8610..) és a gumi bevonatú tolókart (cikkszám: 0730) külön kell megrendelni.				
	Méretek cm-ben:	 62	 58	 92	
	<b>AquvaVIZ Wringboy</b>		<b>0340</b>	<b>63.240</b>	<b>1</b>
	1x alapállvány DoFaWa, 4 db kerék 75 mm	0325			
	1x tartórudas felépítmény, nemesacél 1 x 70 l-es tartókerettel és 2 akasztóval, 2 db oldalsó vödörtartóval 6 l-es vödörhöz	0725			
	1x csatlakozó elem tartórúdhöz (szettben)	0935			
	1x tárolórács AquvaVIZ, nemesacél	0720			
	1x nyéltartó	8797			
	1x Wringboy	9590			
	Tuboxx-ot (cikkszám:8610..) és a gumi bevonatú tolókart (cikkszám: 0730) külön kell megrendelni.				
	Méretek cm-ben:	 62	 40	 92	

# Modellek – AquvaVIZ

	Megnevezés	Cikkszám	Ft / darab	kiszere- lés
	<b>AquvaVIZ Twixter Des</b>	0320VI	84.460	1
	<p>1x alapállvány DoFaWa, 4 db kerék 75 mm            1x tartókeret a 35 l-es rekeszhez, nemesacél            1x rekesz 35 l, antracit            1x adagoló betét 35 l-es rekeszhez, szitákkal, sárga            1x tartórudas felépítmény, nemesacél                1 x 70 l-es tartókerettel és 2 akasztóval,                2 db oldalsó vödörtartóval 6 l-es vödörhöz            1x csatlakozó elem tartórúdhhoz (szettben)            1x tálca M méret, antracit            1x nyéltartó, nemesacél</p> <p>Tuboxx-ot (cikkszám:8610..) és a gumi bevonatú tolókart (cikkszám: 0730) külön kell megrendelni.</p> <p>Méreték cm-ben:  62  73  92</p>	0325 072835 646706 646505 0725  0935 875106 5541		
	<b>AquvaVIZ Butler</b>	0330	66.650	1
	<p>1x alapállvány DoFaWa, 4 db kerék 75 mm            1x L tálca nemesacél keret a Butler modellhez            1x tartókeret állítható magasságú, nemesacél,                L méretű tálcahoz            1x csatlakozó elem tartórúdhhoz (szettben)            2x tálca L méret, antracit            1x tálca M méret, antracit</p> <p>Méreték cm-ben:  68  40  92</p>	0325 0729 0724  0935 875006 875106		























# AquvaVIZ – Tartozékok

	Megnevezés	Cikkszám	Ft / darab	kiszere- lés
<b>Alapállványok</b>				
	alapállvány DoFaWa, 4 db kerék 75 mm	0325	19.050	1
<b>Tartókeretek</b>				
	tartókeret állítható magasságú, nemesacél, L méretű tálcához	0724	15.702	1
	L tálcás nemesacél keret a Butler modellhez	0729	22.971	1
	tartórudas felépítmény, nemesacél 1 x 70 l-es tartókerettel és 2 akasztóval, 2 db oldalsó vödörtartóval 6 l-es vödörhöz	0725	24.025	1
<b>Tárolórácsok</b>				
	tárolórács AquvaVIZ, nemesacél	0720	10.649	1
	felépítmény Moboxx-hoz, nemesacél	0721	14.260	1













# Tartozékok – AquvaVIZ

	Megnevezés	Cikkszám	Ft / darab	kiszere- lés
<b>Tartozékok</b>				
	tolókar plüssfelületű gumi bevonattal	0730	16.554	1
	zsebes függeszték AquvaVIZ kocsinhoz, antracit	8600	12.989	1
	csatlakozó elem tartórúdhoz (szettben)	0935	4.848	1
	tartókeret a 35 l-es rekeszhez, nemesacél	072835	16.415	1
	présállvány VK4, AquvaVIZ, nemesacél	0723	5.989	1





















# Felmosókocsik – Modellek

	Megnevezés	Cikkszám	Ft / darab	kiszere- lés
	<b>Mag felmosókocsi, nemesacél</b>	0439	97.635	1
	1x alapállvány Mag, nemesacél 1x rekesz 40 l, antracit 1x Mag laposprés 40 cm, sárga	0406 648306 875305		
	Méretek cm-ben:  55  65  97			
	<b>Twixter felmosókocsi, nemesacél</b>	0432	96.240	1
	1x alapállvány Twixter / F1, tolókkal, nemesacél 1x kád 20 l, sárga 1x kád 20 l, antracit 1x Twixter laposprés, sárga	0402 872405 872306 871805		
	Méretek cm-ben:  55  65  97			
	<b>Twixter II felmosókocsi, nemesacél</b>	043299	115.816	1
	1x alapállvány Twixter II, 2 db 6 l-es vödörnek, tolókkal, nemesacél 1x kád 20 l, sárga 1x kád 20 l, antracit 1x Twixter laposprés, sárga 1x vödör 6 l, kék 1x vödör 6 l, piros	040299 872405 872306 871805 875601 875602		
	Méretek cm-ben:  65  65  97			
	<b>Twix felmosókocsi 30 cm, krómozott</b>	0437	83.282	1
	1x alapállvány Twix 30 cm, krómozott 1x rekesz 20 l, antracit, beakasztható 1x rekesz (fiók) 20 l, első, beakasztható 1x Twix laposprés 30 cm, sárga	0405 792006 792406 871305		
	Méretek cm-ben:  44  54  100			
	<b>F1 felmosókocsi, nemesacél</b>	5070	129.146	1
	1x alapállvány Twixter/F1, tolókkal, nemesacél 1x kád 20 l, sárga 1x kád 20 l, antracit 1x F1 laposprés, sárga	0402 872405 872306 867005		
	Méretek cm-ben:  55  65  97			























# Modellek – Felmosókocsik

	Megnevezés	Cikkszám	Ft / darab	kiszere- lés
	Aqua 1 x 17 literes felmosókocsi	0348	28.954	1
	1x alapállvány Aqua 1 x 17 l, 75 mm-es kerekek, antracit 1x vödör 17 l, piros 1x VK 4 prés, sárga	875702 871405		
	Méreték cm-ben: 			
	Aqua 1 x 17 literes felmosókocsi	0349	31.140	1
	1x alapállvány Aqua 1 x 17 l, 75 mm-es kerekek, antracit 1x vödör 6 l, kék 1x vödör 17 l, piros 1x VK 4 prés, sárga	875601 875702 871405		
	Méreték cm-ben: 			
	Aqua 2 x 17 literes felmosókocsi	614392	34.751	1
	1x alapállvány Aqua 2 x 17 l, 75 mm-es kerekek, antracit 1x vödör 17 l, kék 1x vödör 17 l, piros 1x VK 4 prés, sárga	875701 875702 871405		
	Műanyag alapállvány 2 beépített keresztmervítővel.			
	Méreték cm-ben: 			
	Mistral 1 x 17 literes felmosókocsi, krómozott	0448	39.029	1
	1x alapállvány Mistral, 75 mm-es kerekek 1x vödör 17 l, piros 1x VK 4 prés, piros	875702 871402		
	Méreték cm-ben: 			
	Mistral 2 x 17 literes felmosókocsi, krómozott	044392	43.447	1
	1x alapállvány Mistral 2 x 17 l, 75 mm-es kerekek 1x vödör 17 l, kék 1x vödör 17 l, piros 1x VK 4 prés, piros	875701 875702 871402		
	Méreték cm-ben: 			
	Mistral 2 x 25 literes felmosókocsi, krómozott	045392	44.950	1
	1x alapállvány Mistral 2 x 25 l, 75 mm-es kerekek 1x vödör 25 l-es, kék 1x vödör 25 l-es, piros 1x VK 4 prés, piros	872501 872502 871402		
	Méreték cm-ben: 			

# Felmosókocsik – Modellek

	Megnevezés	Cikkszám	Ft / darab	kiszere- lés
	<b>Cascade 2 felmosókocsi</b>	0482	75.377	1
	1x alapállvány Cascade 2 1x VK 4 prés, piros 1x vödör 17 l, kék 1x vödör 17 l, piros	0412 871402 875701 875702		
	Méretek cm-ben:  71  46  113			
	<b>Garant 1 x 17 literes felmosókocsi, nemesacél</b>	0459	73.191	1
	1x alapállvány Garant 1 x 17 l, nemesacél 1x VK 4 prés, piros 1x vödör 17 l, piros	0415 871402 875702		
	Méretek cm-ben:  52  41  88			
	<b>Garant 2 x 17 literes felmosókocsi, nemesacél</b>	0423	88.614	1
	1x alapállvány Garant 2 x 17 l, nemesacél 1x VK 4 prés, piros 1x vödör 17 l, kék 1x vödör 17 l, piros	0419 871402 875701 875702		
	Méretek cm-ben:  74  41  88			
	<b>Alapállványok</b>			
	<b>alapállvány Mag, nemesacél</b>	0406	48.608	1
				
	Méretek cm-ben:  55  65  97			
	<b>alapállvány Twixter / F1, tolókarral, nemesacél</b>	0402	42.269	1
				
	Méretek cm-ben:  55  65  97			

# Tartozékok – Felmosókocsik

	Megnevezés	Cikkszám	Ft / darab	kiszere- lés
<b>Alapállványok</b>				
	alapállvány Twixter II, 2 db 6 l-es vödörnek, tolókarral, nemesacél	040299	55.583	1
	Méreték cm-ben:  65  65  97			
	alapállvány Twix 30 cm, krómozott	0405	40.517	1
	Méreték cm-ben:  44  54  100			
	alapállvány Cascade 2	0412	45.183	1
	Méreték cm-ben:  71  46  113			
	alapállvány Garant 2 x 17 l, nemesacél	0419	57.536	1
	Méreték cm-ben:  74  41  88			
	alapállvány Garant 1 x 17 l, nemesacél	0415	46.268	1
	Méreték cm-ben:  52  41  88			
<b>Tartozékok</b>				
	1. tolókar a műanyag, 2 x 17 l felmosókocsikhoz	0392	3.999	1
	2. tolókar Mistral / Garant felmosókocsikhoz	0492	6.904	1
	3. tolókar a műanyag, 1 x 17 l felmosókocsikhoz (ábra nélkül)	0391	3.999	1

# Felmosókocsik – Tartozékok

	Megnevezés	Cikkszám	Ft / darab	kiszere- lés
<b>Tartozékok</b>				
	drótkosár IX, tolókarhoz	052592	8.014	1
	tolókar 2 x 6 l-es tartókerettel, Twixter II alapállványhoz	0499	20.228	1
	drótkosár VI, az 1 x 17 l és 1 x 25 l felmosókocsikhoz	0525	6.247	1
	drótkosár a Logo és a Twixter /F1 felmosókocsikhoz	0764	10.463	1
	drótkosár tartóelem, a Twixter /F1 felmosókocsikhoz	5140	10.013	1
	Mag laposprés 40 cm kék (01), piros (02), zöld (04), sárga (05)	8753..	38.161	1

# Tartozékok – Felmosókocsik

	Megnevezés	Cikkszám	Ft / darab	kiszere- lés
<b>Tartozékok</b>				
	Twixter laposprés kék (01), piros (02), zöld (04), sárga (05)	8718..	42.036	1
	F1 laposprés kék (01), piros (02), zöld (04), sárga (05)	8670..	75.144	1
	VK 4 prés kék (01), piros (02), zöld (04), sárga (05)	8714..	21.762	1
 	1. rekesz 40 l, antracit 2. beasztható rekesz 16 l, antracit	648306 647906	10.866 6.231	1 1
 	1. kád 20 l kék (01), sárga (05) 2. kád 20 l piros (02), antracit (06)	8724.. 8723..	5.453 5.453	1 1
	vödör 17 l kék (01), piros (02), sárga (05), antracit (06)	8757..	4.182	1



# Takarítókocsik – Tartozékok

	Megnevezés	Cikkszám	Ft / darab	kisze- relés
 <p>1 2</p>	<p>1. fertőtlenítő kád 45 l, sárga</p> <p>2. fertőtlenítő kád 45 l, kék</p> <p>Orbit, Variant kocsikhoz</p>	<p>875805</p> <p>875801</p>	<p>13.671</p> <p>13.671</p>	<p>1</p> <p>1</p>
	<p>Méretetek cm-ben:  65  48  24</p>			
 <p>1+3 2+4 5 6</p>	<p>1. adagoló betét, Twixter típus, 2 szitával, kék</p> <p>2. adagoló betét, Twixter típus, 2 szitával, antracit</p> <p>3. adagoló betét, Twixter típus, sziták nélkül, kék</p> <p>4. adagoló betét, Twixter típus, sziták nélkül, antracit</p> <p>5. vízkömlést megakadályozó elem adagoló betéthez</p> <p>6. adagoló-szita nemesacél</p> <p>Orbit, Variant kocsikhoz</p>	<p>883101</p> <p>883106</p> <p>883201</p> <p>883206</p> <p>8707</p> <p>5551</p>	<p>23.204</p> <p>23.204</p> <p>19.003</p> <p>19.003</p> <p>7.387</p> <p>30.225</p>	<p>1</p> <p>1</p> <p>1</p> <p>1</p> <p>1</p> <p>1</p>
	<p>1. tálcá M</p> <p>Orbit, Scandic, Varietta, AquvaVIZ kocsikhoz</p>	8751..	5.902	1
	<p>2. tálcá L</p> <p>Orbit, Scandic, Varietta, AquvaVIZ kocsikhoz</p>	8750..	8.463	1
	<p>3. tálcá XL</p> <p>Orbit, Variant kocsikhoz</p> <p>kék (01), antracit (06)</p>	8752..	12.540	1
	<p>M: 51 x 32 x 9 cm</p> <p>L: 68 x 36 x 10 cm</p> <p>XL: 64,5 x 47 x 10 cm</p>			
	 <p>1 2</p>	<p>1. flakontartó M méretű tálcához</p> <p>Orbit, Variant, Scandic, Varietta kocsikhoz</p>	5536	6.603
<p>2. flakontartó L méretű tálcához</p> <p>Orbit, Variant, Scandic, Varietta kocsikhoz</p>		5534	7.601	1

# Tartozékok – Takarítókoszlik

	Megnevezés	Cikkszám	Ft / darab	kiszere- elés
	1. tartókeret 2 x 20 l, beakasztható a 2 x 70 l-es tartókeretbe	5527	14.121	1
	2. tartókeret 1 x 40 l, beakasztható a 2 x 70 l-es tartókeretbe	5525	11.315	1
	Orbit, Variant, Scandic, Varietta, Logo, AquvaVIZ kocsikhoz			
	1. tartókeret 2 x 20 l, beakasztható az 1 x 120 l-es tartókeretbe	5528	14.772	1
	2. tartókeret 1 x 40 l, beakasztható az 1 x 120 l-es tartókeretbe	552512	11.796	1
	Orbit, Variant, Scandic, Varietta, Logo kocsikhoz			
	1. szennyesháló 20 l	2130..	3.813	10
	2. szennyesháló 40 l	2160..	6.615	10
	3. szennyesháló 70 l	2170..	9.316	10
	4. szennyesháló 120 l	2175..	12.183	10
	kék (01), piros (02), fehér (03), zöld (04), sárga (05)			
	Anyaga: strapabíró poliészter-hálósövet. 60°C-on mosható, alacsony hőmérsékleten szárítható.			
	1. nyéltartó, műanyag, kék	877001	1.665	1
	2. nyéltartó, műanyag, antracit	877006	1.665	1
	3. nyéltartó, nemesacél	5541	5.261	1
	Orbit, Variant kocsikhoz			
	Orbit, Variant, Scandic, Varietta, AquvaVIZ kocsikhoz			
	1. nyéltartó, műanyag, XL méretű tálcához, kék	058001	3.860	1
	2. nyéltartó, műanyag, XL méretű tálcához, antracit	058006	3.860	1
	Orbit, Variant kocsikhoz			
	1. nyéltartó Scandic, Logo, AquvaVIZ kocsikhoz	8797	2.889	1
	2. tartóelem 2 akasztóval, nemesacél Orbit, Variant, Varietta kocsikhoz	5543	5.986	1

# Takarítókocsik – Tartozékok

	Megnevezés	Cikkszám	Ft / darab	kiszere- elés
	Mag laposprés 40 cm kék (01), piros (02), zöld (04), sárga (05)	8753..	38.161	1
	Twixter laposprés kék (01), piros (02), zöld (04), sárga (05)	8718..	42.036	1
	Twix laposprés 30 cm kék (01), piros (02), zöld (04), sárga (05)	8713..	27.296	1
	F1 laposprés kék (01), piros (02), zöld (04), sárga (05)	8670..	75.144	1
	VK 4 prés kék (01), piros (02), zöld (04), sárga (05)	8714..	21.762	1
	présbetét	886510	2.139	1

# Tartozékok – Takarítókoszlik

	Megnevezés	Cikkszám	Ft / darab	kiszerelés
	Tuboxx 6 l zárófedéllel együtt kék (01), piros (02), zöld (04), sárga (05), antracit (06)  Orbit, Variant, Scandic, Varietta, Logo, AquaVIZ kocsikhoz	8610..	6.005	1
	zárófedél Tuboxx/6 l-es vödörhöz kék (01), piros (02), zöld (04), sárga (05), antracit (06)  Orbit, Variant, Scandic, Varietta, Logo, AquaVIZ kocsikhoz	8615..	2.914	1
	vödör 6 l kék (01), piros (02), zöld (04), sárga (05), antracit (06)  Orbit, Variant, Scandic, Varietta, Logo, AquaVIZ kocsikhoz	8756..	3.088	1
	vödör 8 l kék (01), piros (02), zöld (04), sárga (05)  Orbit, Variant, Scandic, Varietta, Logo, AquaVIZ kocsikhoz	8728..	3.838	1
	vödör 17 l kék (01), piros (02), sárga (05), antracit (06)  Orbit, Variant, Scandic, Varietta, Logo, AquaVIZ kocsikhoz	8757..	4.182	1
	vödör 25 l kék (01), piros (02)  Mistral felmosókocsikhoz	8725..	6.932	1

# Takarítókocsik – Tartozékok

	Megnevezés	Cikkszám	Ft / darab	kisze- relés
	1. rekesz 40 l, antracit	648306	10.866	1
	2. beakasztható rekesz 16 l, antracit	647906	6.231	1
	1. kád 20 l kék (01), sárga (05)	8724..	5.453	1
	2. kád 20 l piros (02), antracit (06)	8723..	5.453	1
<p>Equipe Twixter-Press, Orbit, Variant, Twixter, felmosókocsikhoz Kombináció csak a 8724.. és a 8723.. cikkszámú kád között lehetséges.</p>				
	zárófedél tartókerethez 70 l kék (01), piros (02), sárga (05), antracit (06)	8789..	10.075	1
	Orbit, Variant, Scandic, Varietta, Logo, AquvaVIZ kocsikhoz			
	zárófedél tartókerethez 120 l kék (01), piros (02), zöld (04), sárga (05), antracit (06)	6499..	11.067	1
	Equipe, Orbit, Variant, Scandic, Varietta, Logo kocsikhoz			
	hulladékzsák 40 l	2245..	10.525	1
	hulladékzsák 70 l	2265..	11.238	1
	hulladékzsák 120 l	2225..	12.974	1
	kék (01), piros (02), sárga (05), antracit (06)			
<p>Anyaga: strapabíró nylon. 60°C-on mosható, alacsony hőmérsékleten szárítható.</p>				

# Tartozékok – Takarítókoscsik





	Megnevezés	Cikkszám	Ft / darab	kiszere- lés
	Moboxx antracit, csatokkal és zárófedéllel kék (01), piros (02), zöld (04), sárga (05)  Orbit, Variant, Scandic, AquvaVIZ kocsikhoz	8630..	14.353	1
	1. Moboxx zárófedél tömítéssel	864506	3.922	1
	2. tömítőgyűrű	8655	1.823	1
	3. csatok Moboxx-hoz kék (01), piros (02), zöld (04), sárga (05)  Orbit, Variant, Scandic, AquvaVIZ kocsikhoz	8640..	208	1



# Takarítókocsik – Tartozékok



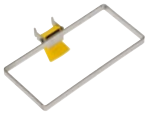
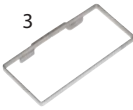

	Megnevezés	Cikkszám	Ft / darab	kiszere- lés
	szita	891606	456	1
	szita szettben a 6 l-es vödörhöz	890206	911	1
	szita szettben a 17 l-es vödörhöz	890406	1.823	1
	szita a 15/35 l-es rekeszekhez és Moboxx-hoz  A 881606 cikkszám esetében 2 db rendelése szükséges.	881606	2.272	1
	szita az adagoló betéthez (Equipe), műanyag  A 880606 cikkszám esetében 2 db rendelése szükséges.	880606	2.272	1
	szita az adagoló betéthez (Shopster), műanyag	880406	2.499	1

# Tartozékok – Takarítókoscsik















	Megnevezés	Cikkszám	Ft / darab	kiszere- lés
	<p>feszítőkeret egyszerhasználatos zsákhöz, 70 l-es tartókerethez</p> <p>Orbit, Variant, Scandic, Varietta, Logo, AquaVIZ kocsikhoz</p>	0726	9.936	1
1 	1. zsebes függeszték X-formájú papírszállító kocsikhoz	8800	19.902	1
2 	2. zsebes függeszték AquaVIZ kocsikhoz, antracit	8600	12.989	1
	<p>rögzítőfék kerekéhez (75 és 100 mm)</p> <p>Variant, Scandic, Varietta, Logo kocsikhoz, valamint a felmosókocsikhoz, kivéve Aqua</p>	886906	676	1
1 	1. vegyszertároló doboz, zárható, antracit Equipe, Orbit, Variant kocsikhoz	658006	10.339	1
2 	2. tartóelem a vegyszertárolóhoz (Orbit)	5588	7.214	1
3 	3. tartóelem a vegyszertárolóhoz (Variant)	5181	7.384	1
4 	4. tartóelem a vegyszertárolóhoz Twixter nyéltartóval (Variant)	518114	10.866	1
5 	5. traverzre szerelhető tartóelem a vegyszertárolóhoz Twixter nyéltartóval (Orbit)	558814	10.680	1
	<p>hamutartó betét 6 l-es vödörhöz</p> <p>Orbit, Variant kocsikhoz</p>	5924	18.879	1



# Takarítókocsik – Tartozékok

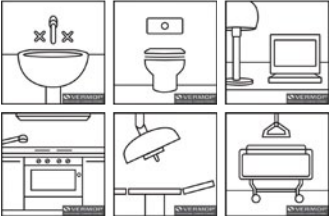











	Megnevezés	Cikkszám	Ft / darab	kiszere- lés
	zsákrögző gyűrű, sárga  megfelelő minden tartókerethez	876905	195	1
	takarítómellény Satellit, XS méret (32-34) takarítómellény Satellit, S méret (36-40) takarítómellény Satellit, M méret (42-46) takarítómellény Satellit, L méret (48-52) takarítómellény Satellit, XL méret (54-56) takarítómellény Satellit, XXL méret (58-60)  kék (01), piros (02), zöld (04), sárga (05)	2200../XS 2200../S 2200../M 2200../L 2200../XL 2200../XXL	15.826 16.585 17.856 19.329 20.569 24.180	1 1 1 1 1 1
	mérőpohár 500 ml	8501	2.731	1
	pumpás szórófejes flakon, 1000 ml, zöld pumpás szórófejes flakon, 1000 ml, sárga	850304 850305	14.710 14.710	1 1
	szórófejes flakon, 250 ml, kék szórófejes flakon, 250 ml, piros  Különösen tartós és jól használható Canyon-flakon.	850201 850202	2.582 2.945	5 5

# Tartozékok – Takarítókoscsik













	Megnevezés	Cikkszám	Ft / darab	kiszere- lés
 	ajtó kitámasztó 97 cm x ø 12 cm (talp)	0898	4.945	1
	figyelmeztető tábla „csúszásveszély”  Méretek cm-ben:  27,5  3,5  56,5	0705	6.420	6
	„csúszásveszély” öntapadós piktogram  Méretek cm-ben:  18,5  16	0715	893	1
	figyelmeztető zászló „STOP”	0702	13.284	1
	piktogram (6 db) A vödrök, rekeszek stb. egyszerű megjelöléséhez.  Méretek cm-ben:  8,4  8,4	0710	682	1
 	vödörfeltöltő készlet	8506	10.168	1

TOOLS –  
Takarítókoscsik

# Equipe szállodai kocsik – Modellek

	Megnevezés	Cikkszám	Ft / darab	kiszere- elés
<b>Equipe H1</b>		6660	487.940	1
	1x alapállvány L hotelkocsihoz, 3 tartórúd, 4 kerék 125 mm 1x lökhárító sarokelem szettben (4 db), antracit 2x stabilizátor (bal) sima, antracit 2x stabilizátor (jobb) sima, antracit 8x traverz kétoldalú, antracit 2x tartókeret polchoz, nemesacél 2x polc „Morello Cherry” 2x profilíéc polchoz 1x hátfal „Morello Cherry” 1x oldalfal „Morello Cherry” (tartókerethez) 1x oldalfal „Morello Cherry” (tartókeret nélkül) 2x ajtó „Morello Cherry”, fogantyú antracit 2x sarokprofilíéc ajtóhoz, Hotel 2x sarokprofilíéc, Hotel 2x rekesz 5 l, antracit 1x tartókeret tolókkal 2 x 70 l, nemesacél, antracit 1x alaplap M méret, 2 kerék 125 mm, antracit 2x fedőelem logóval, antracit 6x fedőelem, antracit 1x összekötő elem (szettben)	62731206 58.854 656606 2.855 654206L 1.432 654206R 1.432 652706 3.438 6532 25.343 6487 17.717 678506 3.187 6763 47.244 6764 23.622 6761 23.622 676906 60.357 678106 4.250 678006 4.250 646106 5.357 638006 27.978 62551206 22.553 645206 828 645406 828 6551 2.114		
	Méretetek cm-ben:  141  57  136			
<b>Equipe H2</b>		6667	389.980	1
	1x alapállvány L hotelkocsihoz, 3 tartórúd, 4 kerék 125 mm 1x lökhárító sarokelem szettben (4 db), sárga 2x stabilizátor (bal) sima, antracit 2x stabilizátor (jobb) sima, antracit 8x traverz kétoldalú, antracit 2x traverz egyoldalú, antracit 2x tartókeret polchoz, nemesacél 2x polc „Silver Frame” 2x profilíéc polchoz 1x hátfal „Silver Frame” 1x oldalfal „Silver Frame” (tartókeret nélkül) 1x oldalfal „Silver Frame” (tartókerethez) 4x sarokprofilíéc, Hotel 2x rekesz 5 l, antracit 1x rekesz 15 l, antracit 4x vödör 6 l 1x tartókeret tolókkal 2 x 70 l, nemesacél, sárga 1x alaplap M méret, 2 kerék 125 mm, antracit 1x összekötő elem (szettben) 2x fedőelem logóval, antracit 6x fedőelem, antracit	62731206 58.854 656605 2.855 654206L 1.432 654206R 1.432 652706 3.438 650706 1.761 6532 25.343 6486 17.717 678506 3.187 6723 47.244 6721 23.622 6724 23.622 678006 4.250 646106 5.357 648006 6.563 6426.. 2.775 638005 27.978 62551206 22.553 6551 2.114 645206 828 645406 828		
	Méretetek cm-ben:  141  57  140			
<b>Equipe H3</b>		6661	321.315	1
	1x alapállvány L hotelkocsihoz, 3 tartórúd, 4 kerék 125 mm 1x lökhárító sarokelem szettben (4 db), sárga 2x stabilizátor (bal) sima, antracit 2x stabilizátor (jobb) sima, antracit 9x traverz kétoldalú, antracit 2x tartókeret polchoz, nemesacél 2x polc „Light Grey” 2x profilíéc polchoz 1x hátfal „Light Grey” 2x oldalfal „Light Grey” (tartókeret nélkül) 4x sarokprofilíéc, Hotel 2x rekesz 5 l, antracit 2x fedőelem logóval, antracit 8x fedőelem, antracit	62731206 58.854 656605 2.855 654206L 1.432 654206R 1.432 652706 3.438 6532 25.343 6488 17.717 678506 3.187 6743 47.244 6741 23.622 678006 4.250 646106 5.357 645206 828 645406 828		
	Méretetek cm-ben:  83  57  136			

# Modellek – Equipe szállodai kocsik

	Megnevezés	Cikkszám	Ft / darab	kiszere- elés
	<b>Equipe minibár feltöltő kocsi</b>	6629	188.945	1
	1x alapállvány M, 2 tartórúd, 4 kerék 125 mm, antracit 1x lökhárító sarokelem szettben (4 db), sárga 6x traverz kétoldalú, antracit 2x traverz egyoldalú, antracit 2x stabilizátor sima, antracit 4x sarokprofiléc, antracit 2x oldalfal, „Light Grey” 1x hátfal, „Light Grey” 1x tartókeret polchoz, keskeny 1x polc „Light Grey”, keskeny 1x profiléc polchoz, keskeny 1x rekesz 15 l, antracit 1x rekesz 5 l, antracit 2x fedőelem logóval, antracit 4x fedőelem, antracit	62301206 656605 652706 650706 654206 670006 6740 6742 6531 6498 678606 648006 646106 645206 645406	45.245 2.855 3.438 1.761 1.432 3.184 17.717 17.717 18.538 10.726 1.869 6.563 5.357 828 828	
	Méreték cm-ben:  46  57  111			
	<b>Equipe Hotel kocsi, nagyméretű</b>	6673	545.755	1
	1x alapállvány L hotelkocsihoz, 3 tartórúd, 4 kerék 125 mm 1x alaplap M méret, 2 kerék 125 mm, antracit 2x tartórúd csavarokkal, meghosszabbított 1x csatlakozólemez 1x lökhárító sarokelem szettben (4 db), sárga 2x stabilizátor (bal) sima, antracit 2x stabilizátor (jobb) sima, antracit 2x stabilizátor sima, antracit 17x traverz kétoldalú, antracit 2x tartókeret polchoz, nemesacél 2x tartókeret polchoz, keskeny 2x polc „Light Grey” 2x polc „Light Grey”, keskeny 2x profiléc polchoz 2x profiléc polchoz, keskeny 1x hátfal, „Light Grey” 1x hátfal „Light Grey” M alaplaphoz 4x oldalfal „Light Grey” (tartókeret nélkül) 8x sarokprofiléc, Hotel 3x rekesz 5 l, antracit 2x fedőelem logóval, antracit 10x fedőelem, antracit	62731206 62551206 6216 6556 656605 654206L 654206R 654206 652706 6532 6531 6488 6498 678506 678606 6743 674399 6741 678006 646106 645206 645406	58.854 22.553 7.217 7.766 2.855 1.432 1.432 1.432 3.438 25.343 18.538 17.717 10.726 3.187 1.869 47.244 23.622 23.622 4.250 5.357 828 828	
	Méreték cm-ben:  125  57  136			
	<b>Equipe szennyesgyűjtő kocsi 2 x 120 l</b>	6636	214.055	1
	1x alapállvány L, 3 tartórúd, 4 kerék 125 mm, antracit 1x lökhárító sarokelem szettben (4 db), sárga 8x traverz kétoldalú, antracit 2x stabilizátor (jobb) sima, antracit 2x stabilizátor (bal) sima, antracit 2x beilleszthető tartókeret, 1 x 120 l, nemesacél 2x oldalfal, „Light Grey” 2x hátfal, „Light Grey” 4x sarokprofiléc, antracit 2x összekötőlécz, antracit 2x fedőelem logóval, antracit 4x fedőelem, antracit	62701206 656605 652706 654206R 654206L 6351 6740 6742 670006 670106 645206 645406	58.854 2.855 3.438 1.432 1.432 12.121 17.717 17.717 3.184 3.184 828 828	
	Méreték cm-ben:  83  57  111			

A feltüntetett ár a hulladékzsákokat, a hulladékzsák-burkolatot és a zárófedelelet nem tartalmazza.

# Equipe szállodai kocsik – Tartozékok

	Megnevezés	Cikkszám	Ft / darab	kiszere- elés
<b>Alapállványok</b>				
	alapállvány L hotelkocsihoz, 3 tartórúd, 4 kerék 125 mm	62731206	58.854	1
	alapállvány L hotelkocsihoz, 3 tartórúd, 4 kerék 150 mm	62734506	118.963	1
	alapállvány L hotelkocsihoz, 3 tartórúd, 4 kerék 125 mm, 2 rögzítőfékkel	62731206FB2	61.985	1
	alapállvány L hotelkocsihoz, 3 tartórúd, 4 kerék 150 mm, 2 rögzítőfékkel	62734506FB2	128.728	1
	A lökhárító sarokelemet (cikksz.: 6566..) vagy az ütközőgörgőket (cikksz.: 561920L/R) külön kell megrendelni.			
	Méretek cm-ben a 125 mm-es kerékekkel:	 83	 55	 135
<b>Alapállvány tartozékok</b>				
	1. kerék, 125 mm	6912	4.802	1
	2. kerék rögzítőfékkel, 125 mm	6913	6.411	1
	3. kerék, 150 mm	5646	20.119	1
	4. kerék rögzítőfékkel, 150 mm	5645FB	21.917	1
	lökhárító sarokelem Equipehez szettben (4 db) kék (01), piros (02), zöld (04), sárga (05), antracit (06)	6566..	2.855	1
	vezető görgő Equipe szállodai kocsihoz (jobb)	561920R	9.703	1
	vezető görgő Equipe szállodai kocsihoz (bal)	561920L	9.703	1



# Tartozékok – Equipe szállodai kocsik

	Megnevezés	Cikkszám	Ft / darab	kiszere- lés
<b>Alaplapok</b>				
	1. alaplap S méret, 1 kerék 125 mm, antracit	62451206	15.237	1
	2. alaplap S méret, 1 kerék 150 mm, antracit	62454506	30.148	1
	3. alaplap M méret, 2 kerék 125 mm, antracit	62551206	22.553	1
	4. alaplap M méret, 2 kerék 150 mm, antracit	62554506	52.437	1
	5. összekötő elem (szettben)	6551	2.114	1
Méretek cm-ben a 125 mm-es kerékekkel:		37	55	18
<b>Tartókeretek</b>				
	tartókeret tolókar nélkül (lehajtható) 1 x 120 l, nemesacél	635010	17.887	1
	1. tartókeret tolókarral (lehajtható) 1 x 120 l, nemesacél	6392..	25.095	1
	2. tartókeret tolókarral (lehajtható) 2 x 70 l, nemesacél	6380..	27.978	1
kék (01), piros (02), zöld (04), sárga (05), antracit (06)				
	1. tartókeret polchoz, nemesacél	6532	25.343	1
	2. profiléc polchoz	678506	3.187	1

# Equipe szállodai kocsik – Tartozékok

	Megnevezés	Cikkszám	Ft / darab	kiszere- lés
<b>Traverzek / lécek</b>				
	1. stabilizátor (bal) sima, antracit	654206L	1.432	1
	2. stabilizátor (jobb) sima, antracit	654206R	1.432	1
	traverz kétoldalú, antracit	652706	3.438	1
	1. sarokprofiléc, Hotel	678006	4.250	1
	2. fedőelem logóval, antracit	645206	828	1
	1. sarokprofiléc ajtóhoz, Hotel	678106	4.250	1
	2. fedőelem, antracit	645406	828	1
<b>Polcok</b>				
	1. polc „Light Grey”	6488	17.717	1
	2. polc „Silver Frame”	6486	17.717	1
	3. polc „Morello Cherry”	6487	17.717	1
<b>Elválasztó elemek</b>				
	1. elválasztó elem az 5 literes rekeszhez (4 rész)	648904	9.471	1
	2. elválasztó elem az 5 literes rekeszhez (8 rész)	648908	16.012	1
	3. elválasztó elem az 5 literes rekeszhez (10 rész)	648910	12.075	1

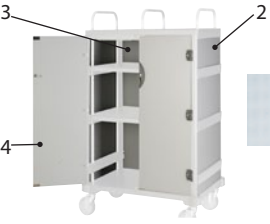
# Tartozékok – Equipe szállodai kocsik









	Megnevezés	Cikkszám	Ft / darab	kiszerelés
<b>Kocsiburkolatok</b>				
	1. oldalfal „Light Grey” (tartókerethez) (ábra nélkül)	6744	23.622	1
	2. oldalfal „Light Grey” (tartókeret nélkül)	6741	23.622	1
	3. hátfal „Light Grey”	6743	47.244	1
	4. ajtó „Light Grey”, fogantyúval kék (01), piros (02), zöld (04), sárga (05), antracit (06)	6749..	60.357	1
	1. oldalfal „Silver Frame” (tartókerethez) (ábra nélkül)	6724	23.622	1
	2. oldalfal „Silver Frame” (tartókeret nélkül)	6721	23.622	1
	3. hátfal „Silver Frame”	6723	47.244	1
	4. ajtó „Silver Frame”, fogantyúval kék (01), piros (02), zöld (04), sárga (05), antracit (06)	6729..	60.357	1
	1. oldalfal „Morello Cherry” (tartókerethez) (ábra nélkül)	6764	23.622	1
	2. oldalfal „Morello Cherry” (tartókeret nélkül)	6761	23.622	1
	3. hátfal „Morello Cherry”	6763	47.244	1
	4. ajtó „Morello Cherry”, fogantyúval kék (01), piros (02), zöld (04), sárga (05), antracit (06)	6769..	60.357	1
	1. oldalfal „antracit vászon” (tartókerethez)	671806	17.360	1
	2. oldalfal „antracit vászon” (tartókeret nélkül)	671706	17.360	1
	3. hátfal „antracit vászon”	671406	34.674	1



Az alábbi kocsiburkolatok árát kérésre adjuk meg: „Zebrano”, „Matt Alu Dots”, „Night Sail Mirage”.













# Orbit szállodai kocsik – Modellek





	Megnevezés	Cikkszám	Ft / darab	kiszere- elés
	<b>Orbit H1</b>	5310	516.305	1
	1x alapállvány Orbit H1, kerekek 125 mm	531506	188.635	
	2x tartókeret a H1 polchoz	5360	27.854	
	2x polc H1 tartókerethez, natúr bükk	8450	19.065	
	1x polc H1 alapállványhoz, natúr bükk	8451	19.065	
	1x hátfal H1, natúr bükk	8470	76.260	
	1x tartókeret L méretű tálcahoz	5340	23.235	
	1x tálca L méret, antracit	875006	8.463	
	1x elválasztó elem L méretű tálcahoz	8480	13.284	
	1x tartókeret 2 x 70 l-es, oldalt 2 vezető görgővel	531106	42.904	
	1x tárolórács II kítámasztahó kerékkel és 2 vezető görgővel	5331	50.577	
	Méretek cm-ben:  134  60  132			
	<b>Orbit H2</b>	5320	443.765	1
	1x alapállvány Orbit H2, kerekek 125 mm	532506	168.330	
	2x tartókeret a H2 polchoz	5330	23.901	
	2x polc H2 tartókerethez, natúr bükk	8460	16.508	
	1x polc H2 alapállványhoz, natúr bükk	8461	16.508	
	1x hátfal H2, natúr bükk	8475	63.752	
	1x tartókeret M méretű tálcahoz (Orbit 2)	5517	23.235	
	1x tálca M méret, antracit	875106	5.902	
	1x elválasztó elem M méretű tálcahoz	8485	11.129	
	1x tartókeret 1 x 120 l-es, oldalt 2 vezető görgővel	537006	23.622	
	1x tárolórács II kítámasztahó kerékkel és 2 vezető görgővel	5331	50.577	
	Méretek cm-ben:  85  60  132			



# Tartozékok – Orbit szállodai kocsik





	Megnevezés	Cikkszám	Ft / darab	kiszere- lés
<b>Alapállványok</b>				
	alapállvány Orbit H1, kerekek 125 mm	531506	188.635	1
	Méretetek cm-ben:  85  58  132			
	alapállvány Orbit H2, kerekek 125 mm	532506	168.330	1
	Méretetek cm-ben:  35  58  132			
<b>Alapállvány tartozékok</b>				
	kerék ø 125 mm, rögzítőfék nélkül	5608	13.625	1
	vezető görgő Orbit szállodai kocsikhoz	5615	1.910	1
<b>Tárolórácsok</b>				
	tárolórács II kitámasztahó kerékkel és 2 vezető görgővel	5331	50.577	1

# Orbit szállodai kocsik – Tartozékok

	Megnevezés	Cikkszám	Ft / darab	kiszere- elés
<b>Tartókeretek</b>				
	tartókeret 2 x 70 l-es, oldalt 2 vezető görgővel	531106	42.904	1
	tartókeret 1 x 120 l-es, oldalt 2 vezető görgővel	537006	23.622	1
	tartókeret a H1 polchoz	5360	27.854	1
	tartókeret a H2 polchoz	5330	23.901	1
	tartókeret M méretű tálcához (Orbit 2)	5517	23.235	1
	tartókeret L méretű tálcához	5340	23.235	1



# Tartozékok – Orbit szállodai kocsik

	Megnevezés	Cikkszám	Ft / darab	kiszere- lés
<b>Polcok</b>				
	polc H1 tartókerethez, natúr bükk	8450	19.065	1
	polc H2 tartókerethez, natúr bükk	8460	16.508	1
	polc H1 alapállványhoz, natúr bükk	8451	19.065	1
	polc H2 alapállványhoz, natúr bükk	8461	16.508	1
<b>Kocsiburkolatok</b>				
	hátfal H1, natúr bükk	8470	76.260	1
	hátfal H2, natúr bükk	8475	63.752	1
<b>Elválasztó elemek</b>				
	elválasztó elem M méretű tálcához	8485	11.129	1
	elválasztó elem L méretű tálcához	8480	13.284	1





# Szennyesszállítás – Modellek

	Megnevezés	Cikkszám	Ft / darab	kiszere- lés
	<p>Servimed kocsi polcokkal</p> <p>csatlakoztatható elemmel (zárófedél és zsák nélkül), kétrészes tartókerettel, 125 mm-es kerekkel</p> <p>Méretek cm-ben:  100  66  110</p>	0680	268.615	1
	<p>Servimed kocsi polcokkal</p> <p>csatlakoztatható elemmel (zárófedél és zsák nélkül), háromrészes tartókerettel, 125 mm-es kerekkel</p> <p>Méretek cm-ben:  131  66  110</p>	0681	304.110	1
	<p>Servimed kocsi polcokkal</p> <p>125 mm-es kerekkel</p> <p>Méretek cm-ben:  66  66  110</p>	0685	196.230	1



# Modellek – Szennyesszállítás

	Megnevezés	Cikkszám	Ft / darab	kiszere- lés
	<p>Servimed kocsi szekrényel</p> <p>csatlakoztatható elemmel (zárófedél és zsák nélkül), kétrészes tartókerettel, 125 mm-es kerekkel</p> <p>Méreték cm-ben:  100  66  110</p>	0690	374.480	1
	<p>Servimed kocsi szekrényel</p> <p>csatlakoztatható elemmel (zárófedél és zsák nélkül), háromrészes tartókerettel, 125 mm-es kerekkel</p> <p>Méreték cm-ben:  131  66  110</p>	0691	393.855	1
	<p>Servimed kocsi szekrényel</p> <p>125 mm-es kerekkel</p> <p>Méreték cm-ben:  66  66  110</p>	0695	294.345	1



# Szennyesszállítás – Modellek

	Megnevezés	Cikkszám	Ft / darab	kiszere- lés
<b>Meditrans egyrészes</b>				
 <p>1</p> <p>2</p>	<p>1. Meditrans szennyesszűjtő kocsi egyrészes zárófedél és zsák nélkül, 75 mm-es kerekkel</p> <p>2. Meditrans szennyesszűjtő kocsi egyrészes zárófedéllel (választott színben) és pedállal, zsák nélkül, 75 mm kerekkel</p> <p>kék (01), piros (02), zöld (04), sárga (05)</p>	0641	54.483	1
	<p>Méretetek cm-ben:  39  46  96</p>			
<b>Meditrans kétrészes</b>				
 <p>1</p> <p>2</p>	<p>1. Meditrans szennyesszűjtő kocsi kétrészes zárófedél és zsák nélkül, 75 mm-es kerekkel</p> <p>2. Meditrans szennyesszűjtő kocsi kétrészes 2 zárófedéllel (választott színben) és pedállal, zsák nélkül, 75 mm-es kerékekkel</p>	0642	104.827	1
	<p>Méretetek cm-ben:  73  46  96</p>			
<b>Meditrans háromrészes</b>				
 <p>1</p> <p>2</p>	<p>1. Meditrans szennyesszűjtő kocsi háromrészes zárófedél és zsák nélkül, 75 mm-es kerekkel</p> <p>2. Meditrans szennyesszűjtő kocsi háromrészes 3 zárófedéllel (választott színben) és pedállal, zsák nélkül, 75 mm-es kerékekkel</p>	0643	151.993	1
	<p>Méretetek cm-ben:  108  46  96</p>			

# Modellek – Szennyesszállítás

	Megnevezés	Cikkszám	Ft / darab	kiszere- elés
<b>Meditrans négyrészes</b>				
1	1. Meditrans szennyegyűjtő kocsi négyrészes zárófedél és zsák nélkül, 75 mm-es kerekkel	0644	202.120	1
	2. Meditrans szennyegyűjtő kocsi négyrészes 4 zárófedéllel (választott színben) és pedállal, zsák nélkül, 75 mm-es kerekkel	0644802	263.655	1
		Méretek cm-ben: 		

## Tartozékok

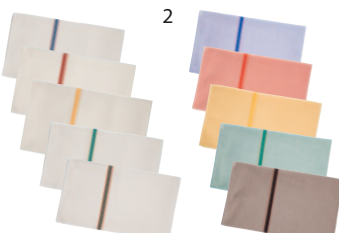
		zárófedél szennyegyűjtőhöz kék (01), piros (02), zöld (04), sárga (05)	8777..	8.200	1
1+2		1. tartalék gumigyűrű 2. fali zsáktartó keret, lehajtható 3. szerelőkészlet Meditrans a Meditrans-modulok bővítéséhez	8872 0503 8870	9.533 30.907 6.237	1 1 1
1		1. szennyegyűjtő zsák, fehér, színes csíkkal 2. szennyegyűjtő zsák, színes, színes csíkkal kék (01), piros (02), zöld (04), sárga (05), barna (08)	2142.. 2144..	8.603 9.068	1 1
		Anyag: erős poliészter. 95 °C-on mosható és szárítható. 12 kg befogadóképesség.			



# Szennyesszállítás – Modellek

	Megnevezés	Cikkszám	Ft / darab	kiszere- lés
	Leipzig egyrészes	062976	71.409	1
	alapállvány konténerrel zárófedél nélkül			
	Méretek cm-ben:  37  59  79			
	Leipzig kétrészes	062977	124.248	1
	alapállvány konténerrel zárófedél nélkül			
	Méretek cm-ben:  68  59  79			
	Leipzig háromrészes	062978	178.390	1
	alapállvány konténerrel zárófedél nélkül			
	Méretek cm-ben:  99  59  79			













# Modellek – Szennyesszállítás

Megnevezés	Cikkszám	Ft / darab	kiszere- lés
Leipzig négyrészes	062979	227.199	1
<p>alapállvány konténerrel zárófedél nélkül</p>  <p>Méretetek cm-ben:  130  59  79</p>			









## Tartozékok

 <p>062912</p>	alapállvány Leipzig, egyrészes	062911	55.025	1
	alapállvány Leipzig, kétrészes	062912	91.481	1
	alapállvány Leipzig, háromrészes	062913	129.239	1
	alapállvány Leipzig, négyrészes	062914	161.665	1
<p>1</p>  <p>2</p> 	1. konténerfedél 60 l-es kék (01), piros (02), zöld (04), sárga (05), barna (08), világosszürke (11)	8781..	6.017	1
	2. konténer 60 l, világosszürke, zárófedél nélkül	8774	16.384	1
	szerelőkészlet Leipzig a Leipzig-modulok bővítéséhez	887059	5.927	1







# Papír- és hulladékszállítás – Modellek

	Megnevezés	Cikkszám	Ft / darab	kiszere- elés
	<p>papírszállító kocsi X-formájú</p> <p>alapállvány magassfényű cinkbevonattal, 75 mm-es kerekkel, 1 x 120 l-es tartókerettel</p> <p>Méretek cm-ben:  56  56  104</p>	051022	25.653	1
	<p>papírszállító kocsi X-formájú</p> <p>alapállvány magassfényű cinkbevonattal, 75 mm-es kerekkel, 2 x 70 l-es tartókerettel</p> <p>Méretek cm-ben:  56  56  104</p>	051017	33.062	1
	<p>hulladékszállító kocsi</p> <p>alapállvány cinkbevonattal, 2 keréssel 185 mm, tartókeret nélkül</p> <p>Méretek cm-ben:  57  47  96</p>	0516	47.647	1

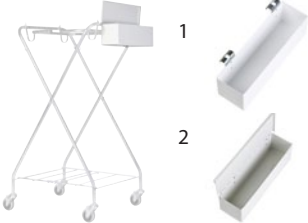
# Tartozékok – Papír- és hulladékszállítás

	Megnevezés	Cikkszám	Ft / darab	kiszere- lés
	<p>papírszállító kocsi alapállványa, magassfényű cink bevonattal, 75 mm-es kerekkel</p> <p>Méretetek cm-ben:  130  59  79</p>	0510	23.808	1
	<p>1. tartókeret 2 x 70 l</p> <p>2. tartókeret 1 x 120 l</p>	052277 0522	14.260 6.659	1 1
	<p>1. tartókeret 70 l, krómozott</p> <p>2. tartókeret 120 l, krómozott</p>	0530 0535	7.983 7.983	1 1
	<p>zárófedél 120 l, kék</p>	879301	12.214	1
	<p>zsebes függeszték X-formájú papírszállító kocsihoz</p>	8800	19.902	1
	<p>vödör 19 l, fehér</p>	871903	5.282	1

# Papír- és hulladékszállítás – Modellek

	Megnevezés	Cikkszám	Ft / darab	kiszere- elés
	1. hamutartó	0524	13.919	1
	2. fedeles hamutartó	052459	22.925	1
	nyéltartó, négyrészes	0523	8.851	1
	moptartó elem papírszállító kocsihoz	8794	4.399	1
	jutazsák 190 l, 4 lyukkal	8802	7.220	1
	páncélzsák 190 l, 4 lyukkal	2101	16.384	1
	páncélzsák 190 l, 8 lyukkal	2102	19.995	1
	polipropilén zsák 70 l	8823	5.506	1
	polipropilén zsák 120 l	8825	6.092	1
	Ismeretek közvetítése és alkalmazása határozza meg tevékenységünket. polipropilén zsák 190 l, 4 lyukkal	8803	6.132	1

# Cikkszám szerinti árlista

Cikkszám	Ft / darab	kisze- relés	oldal	EAN kód 4006533...	Cikkszám	Ft / darab	kisze- relés	oldal	EAN kód 4006533...
0024	8.758	10	90	002944	0415	46.268	1	285	005013
0033	11.997	10	80	062139	0419	57.536	1	285	005051
0034	15.981	10	80	003026	0423	88.614	1	284	005105
0035	8.959	10	90	003040	0432	96.240	1	282	005167
0040	8.029	10	90	003095	043299	115.816	1	282	055193
004001	8.029	10	90	055124	0437	83.282	1	282	064669
004002	8.029	10	90	055131	0439	97.635	1	282	107410
004004	8.029	10	90	055148	044392	43.447	1	283	104433
0042	15.965	10	99	003163	0448	39.029	1	283	104488
0043	2.384	10	110	003187	045392	44.950	1	283	005426
0047	17.546	10	90	003231	0459	73.191	1	284	005525
0050	8.587	10	90	003262	0460	47.818	1	270	005549
005001	8.587	10	90	003279	0470	57.056	1	270	005600
005002	8.587	10	90	055155	0482	75.377	1	284	005662
005004	8.587	10	90	055162	0492	6.904	1	285	005716
0054	20.863	10	90	003392	0499	20.228	1	286	055209
0055	17.515	10	99	003408	0500	78.492	1	243	005808
0063	2.592	10	110	003446	050077	80.120	1	243	005839
0083	3.571	5	110	003507	0502	74.447	1	243	005853
0100	310	1	37	055179	0503	30.907	1	325	005884
0111	5.586	5	110	003552	0504	42.594	1	241	005891
0131	6.333	5	110	003583	0505	25.684	1	240	005914
0161	8.308	5	110	003590	050510	26.567	1	240, 249	005945
017206	1.144	10	152	003637	050512	35.170	1	240	005952
017306	1.280	10	152	003651	050599	27.590	1	241	005976
017406	1.414	10	152	003675	0507	28.179	1	239	005990
017506	1.504	10	152	003699	0510	23.808	1	329	006041
0204	7.738	10	106	003798	051017	33.062	1	328	006058
0206	8.913	10	106	003835	051022	25.653	1	328	006065
0212	25.575	5	106	003880	0516	47.647	1	328	006164
0228	6.749	10	106	003910	0522	6.659	1	329	006225
0232	555	10	106	003934	052277	14.260	1	329	006256
0234	825	10	106	003941	0523	8.851	1	330	006263
0236	1.290	10	106	003958	0524	13.919	1	330	006287
0240	8.014	10	106	003965	052459	22.925	1	330	006317
0260	9.238	10	106	004009	0525	6.247	1	249, 271, 286	006348
0280	6.606	10	127	004023	052592	8.014	1	286	006409
0300	15.190	10	72	070417	0527	7.483	1	271	006454
0306	8.913	10	72	070424	0528	0	1	241	006461
0320VI	84.460	1	275	004085	0530	7.983	1	270, 329	006508
0325	19.050	1	276	004092	0531	10.199	1	271	006515
0330	66.650	1	275	004139	0532	19.019	1	271	006539
0340	63.240	1	274	004184	0535	7.983	1	270, 329	006577
0348	28.954	1	283	004481	0537	15.903	1	270	006614
0349	31.140	1	283	004641	0541	15.764	1	240	006683
0350	74.137	1	274	004696	0544	10.587	1	242	006737
0370	78.229	1	274	004818	0547	14.260	1	242	006744
0391	3.999	1	285	071285	0549	10.463	1	243	006775
0392	3.999	1	285	004849	0550	12.044	1	239, 249	006799
0402	42.269	1	284	004917	0551	9.409	1	240, 249	006850
040299	55.583	1	285	055186	0558	16.849	1	240	006973
0405	40.517	1	285	071391	0559	16.849	1	240	007000
0406	48.608	1	284	107397	0570	12.323	1	239	007178
0412	45.183	1	285	004986	0574	21.731	1	239	007185

# Cikkszám szerinti árlista

Cikkszám	Ft / darab	kisze- relés	oldal	EAN kód 4006533...	Cikkszám	Ft / darab	kisze- relés	oldal	EAN kód 4006533...
0576	18.724	1	239	007222	0715	893	1	126, 297	009608
0577	21.731	1	239	007260	0720	10.649	1	276	009615
0578	18.073	1	239, 248	007277	0721	14.260	1	276	009622
058001	3.860	1	289	007369	0723	5.989	1	277	009677
058006	3.860	1	289	007383	0724	15.702	1	276	009684
0583	13.160	1	243	007413	0725	24.025	1	276	009721
0585	9.471	1	271	007468	0726	9.936	1	295	009752
0586	11.377	1	242	007482	072835	16.415	1	277	009790
0588	10.091	1	241, 249	007505	0729	22.971	1	276	009806
060001	12.199	1	248	007642	0730	16.554	1	277	009813
0612UN	66.991	1	236	007673	073777UN	136.664	1	269	009943
0620UN	196.695	1	234	007765	0737UN	130.557	1	269	009967
0623UN	190.650	1	234	007840	0744	7.115	1	271	009981
062911	55.025	1	327	007956	0760	76.400	1	270	010079
062912	91.481	1	327	007963	0764	10.463	1	271, 286	010093
062913	129.239	1	327	007970	0775	8.649	1	270	010116
062914	161.665	1	327	007987	0778	14.725	1	270	010130
062976	71.409	1	326	008007	0780	11.532	1	271	010161
062977	124.248	1	326	008014	0881	1.082	1	165	055292
062978	178.390	1	326	008021	0883	1.631	1	165	055308
062979	227.199	1	327	008038	0884	1.631	1	165	055315
0630	52.933	1	238	008045	088502	7.105	1	165	010697
063012	64.139	1	238	008083	088505	7.105	1	165	055322
063062	42.439	1	248	008113	08858405	7.105	1	165	060715
0636UN	87.653	1	237	008236	089001	9.936	1	164	010703
0637	94.690	1	268	008243	089005	9.936	1	164	010710
0639	124.357	1	268	008311	0891	1.652	1	164	055339
0641	54.483	1	324	008373	0892	1.838	1	164	055346
0641801	69.998	1	324	055216	0893	2.638	1	164	055353
0641802	69.998	1	324	055223	089601	8.897	6	164	055360
0641804	69.998	1	324	055230	089605	8.897	6	164	010727
0641805	69.998	1	324	055247	0898	4.945	1	125, 297	010734
0642	104.827	1	324	008403	0935	4.848	1	277	010840
0642802	135.811	1	324	055261	0956	14.167	1	240	010895
0643	151.993	1	324	008434	095610	14.167	1	240	009561
0643802	198.710	1	324	055278	1200UN	214.675	1	246	011564
0644	202.120	1	325	008458	1244	19.282	1	249	011571
0644802	263.655	1	325	055285	1300UN	198.400	1	246	011618
0660	60.218	1	238	008663	1412	23.064	1	240	011656
066010	97.619	1	238	008717	1422	12.090	1	241, 249	011670
066012	72.835	1	238	008724	142210	17.655	1	249	011687
066062	48.438	1	248	008762	1490	26.769	1	248	011724
0663UN	85.870	1	236	008878	1620UN	147.095	1	236	012066
0667UN	133.502	1	235	009127	1640UN	162.440	1	235	012110
0669UN	148.893	1	235	009240	1650UN	240.250	1	234	012134
0680	268.615	1	322	009363	2056	840	50	112	012226
0681	304.110	1	322	009394	2059	1.113	50	112	012233
0685	196.230	1	322	009424	2062	1.432	50	112	012240
0690	374.480	1	323	009448	2065	1.845	50	112	012257
0691	393.855	1	323	009462	2068	2.213	50	112	012264
0695	294.345	1	323	009486	2101	16.384	1	330	012271
0702	13.284	1	126, 297	009516	2102	19.995	1	330	012288
0705	6.420	6	126, 297	009523	213001	3.813	10	261, 289	012295
0710	682	1	126, 173, 297	009592	213002	3.813	10	261, 289	012325

# Cikkszám szerinti árlista

Cikkszám	Ft / darab	kisze- relés	oldal	EAN kód 4006533...	Cikkszám	Ft / darab	kisze- relés	oldal	EAN kód 4006533...
213003	3.813	10	261, 289	055377	222505	12.974	1	292	014114
213004	3.813	10	261, 289	057647	222506	12.974	1	292	014138
213005	3.813	10	261, 289	012356	224501	10.525	1	261, 292	014183
214201	8.603	1	325	012417	224502	10.525	1	261, 292	014206
214202	8.603	1	325	012424	224505	10.525	1	261, 292	014237
214204	8.603	1	325	012448	224506	10.525	1	261, 292	014244
214205	8.603	1	325	012455	226501	11.238	1	261, 292	014268
214208	8.603	1	325	064874	226501M	11.238	1	261	064584
214401	9.068	1	325	012479	226502	11.238	1	261, 292	014282
214402	9.068	1	325	012486	226502M	11.238	1	261	064591
214404	9.068	1	325	012493	226505	11.238	1	261, 292	014299
214405	9.068	1	325	012509	226505M	11.238	1	261	064607
214408	9.068	1	325	064881	226506	11.238	1	261, 292	014305
216001	6.615	10	261, 289	012523	226506M	11.238	1	261	061309
216002	6.615	10	261, 289	012547	236250	1.733	10	153	014640
216003	6.615	10	261, 289	012554	236270	1.733	10	153	014657
216004	6.615	10	261, 289	057654	236350	2.136	10	153	014664
216005	6.615	10	261, 289	012561	236370	2.136	10	153	014671
217001	9.316	10	261, 289	012592	236450	2.505	10	153	014688
217002	9.316	10	261, 289	012608	236470	2.505	10	153	014695
217003	9.316	10	261, 289	012622	236550	2.827	10	153	014701
217004	9.316	10	261, 289	060463	236570	2.827	10	153	014718
217005	9.316	10	261, 289	012639	237250	2.009	10	153	014725
217501	12.183	10	289	012653	237270	2.009	10	153	014732
217502	12.183	10	289	012660	237350	2.260	10	153	014749
217503	12.183	10	289	055384	237370	2.260	10	153	014756
217504	12.183	10	289	055391	237450	2.620	10	153	014763
217505	12.183	10	289	012677	237470	2.620	10	153	014770
220001/L	19.329	1	126, 173, 296	012684	237550	2.979	10	153	014787
220001/M	17.856	1	126, 173, 296	012851	237570	2.979	10	153	014794
220001/S	16.585	1	126, 173, 296	013032	240006	2.034	10	154	014831
220001/XL	20.569	1	126, 173, 296	013186	2500	582.490	1	150	106949
220001/XS	15.826	1	126, 173, 296	013285	2501	104.222	1	150, 151	106956
220001/XXL	24.180	1	126, 173, 296	013308	2502	117.831	1	150, 151	106963
220002/L	19.329	1	126, 173, 296	013339	2503	309.721	1	150, 151	106970
220002/M	17.856	1	126, 173, 296	013360	2504	10.943	1	150	106987
220002/S	16.585	1	126, 173, 296	013391	2505	99.045	1	150	106994
220002/XL	20.569	1	126, 173, 296	013414	2506	116.064	1	150, 151	107007
220002/XS	15.826	1	126, 173, 296	055407	2507	60.404	1	150, 151	107014
220002/XXL	24.180	1	126, 173, 296	013421	2510	2.232	1	150, 151	069909
220004/L	19.329	1	126, 173, 296	013438	2511	9.836	1	150, 151	107021
220004/M	17.856	1	126, 173, 296	013544	2520	2.964	1	150, 151	069916
220004/S	16.585	1	126, 173, 296	013643	2521	11.532	1	150, 151	107038
220004/XL	20.569	1	126, 173, 296	013728	2530	2.964	1	150, 151	069923
220004/XS	15.826	1	126, 173, 296	013803	2531	11.811	1	150, 151	107045
220004/XXL	24.180	1	126, 173, 296	013810	2540	774.380	1	150	107052
220005/L	19.329	1	126, 173, 296	013834	2600	2.852	10	152	015340
220005/M	17.856	1	126, 173, 296	013858	2603	1.882	10	152	015357
220005/S	16.585	1	126, 173, 296	013896	2612	3.109	10	152	015364
220005/XL	20.569	1	126, 173, 296	013926	2613	3.466	10	152	015388
220005/XS	15.826	1	126, 173, 296	013940	2614	3.850	10	152	015401
220005/XXL	24.180	1	126, 173, 296	013957	2615	4.201	10	152	015425
222501	12.974	1	292	014060	2622	4.089	10	152	015463
222502	12.974	1	292	014084	2623	4.436	10	152	015470



# Cikkszám szerinti árlista

Cikkszám	Ft / darab	kisze- relés	oldal	EAN kód 4006533...	Cikkszám	Ft / darab	kisze- relés	oldal	EAN kód 4006533...
2624	4.817	10	152	015517	2916	8.200	10	154	016385
2625	5.180	10	152	015524	2918	11.346	10	154	016415
2640	7.183	5	156	015555	2920	5.540	10	154	016422
2641	1.860	5	156	015562	2922	8.417	10	154	016439
2642	577	5	156	015579	2925	8.851	10	154	016446
2650	4.870	5	166	015586	2930	7.936	10	154	016453
2660	7.242	5	166	015593	2930L	21.297	1	158	055414
2662	3.860	5	166	015609	2931	9.161	10	154	016484
2663	3.816	5	166	015616	2935	12.664	10	154	016514
2670	42.858	1	159	015623	2936	15.128	10	154	016521
268005	5.772	10	155	015678	2938	25.498	10	154	016552
2681	3.057	1	155	015685	2940L	22.491	1	158	055421
2684	2.895	1	155	015708	2950	3.308	5	153	016613
2688	6.330	1	156	015715	2963	2.052	5	166	016651
2690	5.487	5	155	015722	307401	933	50	93	060098
2691	4.941	5	155	015739	307402	933	50	93	060104
2692	4.895	5	155	015746	307404	933	50	93	060111
2693	3.723	5	155	015753	307405	933	50	93	060128
2695	7.465	5	155	015760	307406	933	50	93	060135
2696	3.119	10	158	015777	308501	1.094	50	93	060142
2697	1.969	5	158	015784	308502	1.094	50	93	060159
2698	4.681	10	158	015807	308504	1.094	50	93	060166
2699	6.274	10	158	015814	308505	1.094	50	93	060173
2722	1.225	10	152	015838	308506	1.094	50	93	060180
2723	1.581	10	152	015852	3114	1.355	50	117	016705
2724	1.962	10	152	015876	3118	1.293	50	117	016743
2725	2.319	10	152	015890	3120	1.454	50	117	016750
2743	4.591	10	156	015913	3121	1.454	50	117	016897
2761	784	20	157	015937	3126	1.646	50	117	016958
2762	4.728	1	157	015944	3132	3.007	50	117	017030
2763	747	1	156	015968	3134	3.336	50	117	017092
2764	1.547	10	156	015975	3154	3.680	50	117	017146
2765	15.624	1	157	015982	3164	4.046	50	117	017207
2766	1.804	10	156	015999	3332	2.213	50	117	017351
2767	2.055	10	157	016019	3334	2.393	50	117	017382
2770	3.001	10	157	016026	3354	2.520	50	117	017443
2780	3.162	10	157	016040	3364	2.849	50	117	017474
2790	4.309	10	157	016088	3632	3.460	25	74	079168
2792	1.473	10	157	016095	3671	5.149	25	72	079175
2822	499	10	152	016101	3672	7.781	25	72	079182
2823	555	10	152	016118	3673	6.287	25	72	079199
2824	601	10	152	016125	3674	8.122	25	73	079205
2825	676	10	152	016132	3675	3.023	25	73	079212
2828	1.132	10	152	016149	3676	8.169	25	72	079229
2829	1.283	10	152	016156	3681	2.905	25	73	079243
290006	1.246	10	154	016170	3682	4.712	25	73	079250
2901	2.502	10	153	016187	3683	3.525	25	73	079267
2902	2.833	5	154	016224	3684	4.712	25	74	079274
2903	2.833	5	154	016231	3685	1.240	25	74	079281
2905	2.833	5	155	016255	3686	4.945	25	74	079298
2906	2.074	5	155	016262	3687	1.944	25	73	079304
2910	4.461	10	154	016293	3960	4.659	10	171	017672
2912	6.005	10	154	016323	3962	2.740	10	171	039629
2915	7.161	10	154	016354	3968	2.939	10	171	061033

# Cikkszám szerinti árlista

Cikkszám	Ft / darab	kisze- relés	oldal	EAN kód 4006533...	Cikkszám	Ft / darab	kisze- relés	oldal	EAN kód 4006533...
3976	2.740	10	171	017771	4280	2.923	50	99	020580
3980	2.871	10	167	017795	4285	3.224	50	99	020634
3983	3.143	10	167	017894	4340	3.519	50	92	020702
3984	5.825	10	167	017900	4350	3.816	50	92	020757
4004	4.315	20	111	017962	4374	2.818	50	94	020832
4005	4.656	20	111	017993	4380	2.592	50	94	021037
4006	5.007	20	111	018013	4384	2.592	50	94	021068
4007	5.344	20	111	018037	4388	2.514	50	94	021150
4008	6.997	20	111	018051	4390	2.818	50	94	021181
4009	7.502	20	111	018068	4398	2.691	50	94	021310
4011	9.006	5	111	018075	4430	4.672	50	92	021457
4013	10.835	5	111	018105	443082	4.672	50	92	055452
4017	12.757	5	111	018129	443084	4.672	50	92	055469
4084	3.215	50	91	018327	4434	4.297	50	92	021495
408482	3.215	50	91	018501	443482	4.297	50	92	055476
408484	3.215	50	91	018518	443484	4.297	50	92	055483
408485	3.215	50	91	018525	444085	5.152	50	93	055490
4095	3.484	50	91	019010	444885	4.514	50	93	055506
409582	3.484	50	91	019171	4470	4.672	50	92	021631
409584	3.484	50	91	019188	447085	4.672	50	92	021648
409585	3.484	50	91	019195	4474	4.297	50	92	021860
4102	11.935	5	107	019553	447485	4.297	50	92	021884
4105	4.517	25	107	019584	4480	4.672	50	93	022072
4106	6.008	25	74, 107	019607	448085	4.672	50	93	022096
4108	3.469	25	107	019621	4484	4.297	50	93	022133
4111	11.734	5	112	055438	448485	4.297	50	93	022157
4112	12.710	5	107	019652	4490	2.527	50	94	022188
4113	14.059	5	112	019669	4494	2.415	50	94	022270
4117	16.849	5	112	019690	4501	2.818	50	91	022362
4120	6.600	20	112	019713	4552	4.297	50	91	022805
4121	7.496	20	112	019720	4582	3.884	50	91	022997
4124	4.833	25	107	019737	4584	2.592	50	91	023079
4126	6.374	25	74, 107	019768	4640	3.909	50	93	023581
4128	3.664	25	107	019799	4641	3.909	50	93	023642
4129	3.664	25	107	019829	4650	4.594	50	93	023703
412985	3.664	25	107	055445	4651	4.594	50	93	023826
4149	3.863	50	107	019911	4681	4.492	5	111	023901
4150	4.576	50	107	019928	4683	5.713	5	111	023925
4154	7.366	25	82	019942	4686	7.542	5	111	023949
4174	6.479	25	106	020078	4694	1.888	50	111	023987
4176	7.843	25	106	020108	4696	2.201	50	111	024007
4200	5.543	50	99	020276	4697	2.201	50	111	024045
4201	5.348	50	99	020306	4698	3.072	20	111	024076
4205	5.729	10	112	020320	4721	3.568	25	81	024137
4206	6.172	10	112	020344	472182	3.568	25	81	066076
4207	6.448	10	112	020351	472184	3.568	25	81	066083
4208	8.773	10	112	020368	472185	3.568	25	81	066090
4209	9.068	10	112	020375	4731	4.594	25	80	024168
4211	11.145	5	112	020382	473182	4.594	25	80	024328
4213	13.268	5	112	020399	473184	4.594	25	80	024335
4217	16.539	5	112	020405	473185	4.594	25	80	024342
4240	5.096	50	99	020436	4733	5.704	25	80	024762
4241	5.065	50	99	020474	473382	5.704	25	80	025004
4250	3.866	10	127	020559	473384	5.704	25	80	025028

# Cikkszám szerinti árlista

Cikkszám	Ft / darab	kisze- relés	oldal	EAN kód 4006533...	Cikkszám	Ft / darab	kisze- relés	oldal	EAN kód 4006533...
473385	5.704	25	80	025035	5105	11.036	1	270	032675
4734	7.053	25	81	025622	5108	44.454	1	241	032729
473482	7.053	25	81	055513	5110	66.821	1	270	032811
473484	7.053	25	81	055520	5117	125.318	1	268	032897
4738	7.053	25	82	025875	5120UN	221.650	1	234	032996
4760	6.271	25	81	026278	5121UN	215.760	1	234	033047
4764	7.409	25	82	060883	5122UN	89.668	1	236	033085
4768	7.409	25	82	055537	5123UN	118.312	1	236	033122
477401	2.517	25	82	065451	5126UN	122.280	1	237	033160
477402	2.517	25	82	065468	5127UN	169.570	1	235	033221
477404	2.517	25	82	064942	5128	0	1	241	033252
477405	2.517	25	82	064959	5129UN	224.130	1	235	033306
477406	2.517	25	82	064966	5130	62.543	1	238	033313
4784	4.684	25	82	064812	513012	91.698	1	238	033344
4789	3.760	25	82	066878	5140	10.013	1	286	033429
4790	5.016	25	81	062146	5141	18.662	1	240	033436
4791	3.677	25	80	062153	5144	12.710	1	242	033474
479182	3.677	25	80	062160	5146	7.812	1	241	033481
479184	3.677	25	80	062177	5147	16.942	1	242	033498
479185	3.677	25	80	062184	5149	15.903	1	243	033511
4792	5.927	25	82	062207	5150	14.198	1	239	033528
4793	4.563	25	80	062214	5151	10.928	1	240	033542
479382	4.563	25	80	062221	5158	19.949	1	240	033627
479384	4.563	25	80	062238	5159	19.949	1	240	033634
479385	4.563	25	80	062245	5160	71.223	1	238	033641
4794	5.642	25	81	062252	516010	108.640	1	238	033702
479482	5.642	25	81	062269	516012	102.145	1	238	033719
479484	5.642	25	81	062276	5163	5.078	1	241	033788
4795	5.893	25	82	062283	516377	7.456	1	241	033818
4797	2.852	25	81	064829	516501	10.711	1	243	033849
479782	2.852	25	81	066113	516505	10.711	1	243	033856
479784	2.852	25	81	066120	5170	14.198	1	239	033887
479785	2.852	25	81	066106	5176	22.181	1	239	033900
4798	5.642	25	82	062290	5178	21.468	1	239	033917
479901	2.263	25	82	064973	5181	7.384	1	242, 295	033962
479902	2.263	25	82	064980	518114	10.866	1	242, 295	060890
479904	2.263	25	82	064997	5182	12.788	1	241	033979
479905	2.263	25	82	065000	5185	33.449	1	241	034013
479906	2.263	25	82	065017	5188	11.780	1	241	034044
4821	1.634	50	91	026520	518810	15.733	1	240	034075
4824	1.566	50	91	029712	518812	15.733	1	240	034082
4864	1.863	50	94	031234	518899	14.477	1	240	034105
4874	1.941	50	94	031425	5191	25.761	1	242	034129
4940	1.717	50	95	031739	5192	32.473	1	242	034136
4942	2.592	50	95	032026	5196	16.942	1	240	034174
4944	3.215	50	95	032132	519610	16.942	1	240	057661
4950	1.798	50	95	032231	5310	516.305	1	314	034303
4952	2.818	50	95	032323	531106	42.904	1	316	034341
4954	3.484	50	95	032378	531506	188.635	1	315	034396
5020UN	145.468	1	236	032484	5320	443.765	1	314	034440
5040UN	159.650	1	235	032521	532506	168.330	1	315	034525
5050UN	238.235	1	234	032576	5330	23.901	1	316	034556
5070	129.146	1	282	059917	5331	50.577	1	315	034563
5101	13.966	1	271	032620	5340	23.235	1	316	034600

# Cikkszám szerinti árlista

Cikkszám	Ft / darab	kisze- relés	oldal	EAN kód 4006533...	Cikkszám	Ft / darab	kisze- relés	oldal	EAN kód 4006533...
5360	27.854	1	316	034655	5563	4.817	1	224	036826
537006	23.622	1	316	034709	556501	10.199	1	226	036864
541005	149.792	1	221	034815	556505	10.199	1	226	060999
54101505	185.070	1	221	034846	5566	9.083	1	226	036888
542005	133.564	1	221	034990	5570	35.325	1	222	036932
54201505	159.340	1	221	055544	5571	31.372	1	222	036949
5430UN	362.700	1	212, 218	035102	5575	16.461	1	223	036963
5431UN	355.725	1	212, 218	035133	5578	25.947	1	223	036994
5450UN	382.075	1	213, 219	035225	5579	8.122	1	261	063488
5460UN	341.775	1	213, 219	035270	5580	14.586	1	227	037014
5470UN	270.630	1	214, 220	035294	5581	17.562	1	224	037021
5480UN	231.880	1	214, 220	035317	5582	15.810	1	224	037038
5500	71.719	1	243	035355	5588	7.214	1	225, 295	037083
550077	78.740	1	243	035362	558814	10.680	1	225, 295	060906
550098	85.715	1	226	035379	559105	24.490	1	224	037137
550105	14.012	1	226	035416	559205	30.876	1	224	037151
5502	102.982	1	243	035485	559605	22.925	1	223	037175
550298	116.994	1	226	035492	5607	11.501	1	226	037335
5504	63.473	1	224	035515	5608	13.625	1	221, 315	037342
550905	32.147	1	223	035577	5609	16.523	1	221	037359
551005	27.978	1	222	035591	5615	1.910	1	315	037489
551105	40.068	1	222	035676	561920L	9.703	1	308	058989
551205	18.414	1	222	035836	561920R	9.703	1	308	058996
5515	29.032	1	222	035966	5645	20.073	1	221, 238	037601
5516	27.048	1	222	036000	5645FB	21.917	1	196, 239, 308	055575
5517	23.235	1	222, 316	036017	5646	20.119	1	196, 308	037618
5520	24.273	1	222	036048	5700		1	107, 247	037670
5521	24.273	1	222	036055	5780	74.927	1	247	037779
5522	25.947	1	222	036062	5820UN	296.515	1	214, 220	037854
5523	29.450	1	223	036079	5840UN	322.245	1	213, 219	037885
5525	11.315	1	289	036109	5850UN	407.340	1	212, 218	037908
552512	11.796	1	289	036116	5900		1	159	037915
552567	7.722	1	202	036147	5901	599.385	1	159	037922
5527	14.121	1	289	036178	5924	18.879	1	227, 243, 295	037939
552766	7.022	1	202	036192	6090		1	192	057678
552767	7.022	1	202	036208	6103	113.135	1	49, 51, 193	055582
5528	14.772	1	289	036246	610505	113.135	1	49, 51, 193	055599
5530	25.126	1	223	036260	6120		1	37	060739
5531	34.472	1	223	036277	6130		1	36	057616
553145	40.920	1	223	055551	614392	34.751	1	283	055605
5533	10.587	1	223	036338	6160		1	36	057630
5534	7.601	1	288	036345	6215	6.011	1	196	038028
5536	6.603	1	288	036376	622006	89.218	1	195	055612
5537	5.242	1	225	036390	622006FB2	92.396	1	195	055629
5539	4.687	1	225	036413	62201206	98.596	1	195	055636
554005	10.416	1	224	036451	62201206FB2	101.742	1	195	055643
5541	5.261	1	224, 241, 289	036482	62204506	158.720	1	195	055650
5542	0	1	225	036543	62204506FB2	168.640	1	195	057685
5543	5.986	1	289	036574	623006	35.836	1	194	038042
5546	7.431	1	224	036666	623006FB2	39.014	1	194	055667
5548	14.307	1	225	036680	62301206	45.245	1	194	038066
554905	15.128	1	226	036697	62301206FB2	48.391	1	194	055674
5551	30.225	1	288	036741	62304506	105.338	1	194	055698
5552	14.586	1	226	036758	62304506FB2	115.119	1	194	055704

# Cikkszám szerinti árlista

Cikkszám	Ft / darab	kisze- relés	oldal	EAN kód 4006533...	Cikkszám	Ft / darab	kisze- relés	oldal	EAN kód 4006533...
624006	96.798	1	195	055711	62871202	91.295	1	197	056039
624006FB2	99.975	1	195	055728	62871202FB2	94.426	1	197	056046
62401206	106.222	1	195	055735	62871204	91.295	1	197	056053
62401206FB2	109.399	1	195	055742	62871204FB2	94.426	1	197	056060
62404506	166.160	1	195	055759	62871205	91.295	1	197	056077
62404506FB2	176.080	1	195	057692	62871205FB2	94.426	1	197	056084
624506	12.865	1	196	038134	62871206	91.295	1	197	056091
62451206	15.237	1	196, 309	038141	62871206FB2	94.426	1	197	057890
62454506	30.148	1	196, 309	055766	62874501	151.342	1	197	056107
625506	17.872	1	197	038172	62874501FB2	159.185	1	197	057906
625506FB2	21.034	1	197	055773	62874502	151.342	1	197	056114
62551206	22.553	1	197, 309	038189	62874502FB2	159.185	1	197	057913
62551206FB2	25.746	1	197	055780	62874504	151.342	1	197	056121
62554506	52.437	1	197, 309	055797	62874504FB2	159.185	1	197	057920
62554506FB2	62.186	1	197	057807	62874505	151.342	1	197	056138
626006	43.431	1	194	038219	62874505FB2	159.185	1	197	057937
626006FB2	46.624	1	194	038226	62874506	151.342	1	197	056145
62601206	52.840	1	194	038233	62874506FB2	159.185	1	197	057944
62601206FB2	56.017	1	194	038257	629006	129.487	1	195	056152
62604506	112.949	1	194	055803	629006FB2	132.556	1	195	056169
62604506FB2	122.729	1	194	057814	62901206	138.896	1	195	056176
627006	49.461	1	194	038301	62901206FB2	142.058	1	195	056183
627006FB2	52.623	1	194	055810	62904506	198.865	1	195	056190
62701206	58.854	1	194	038318	62904506FB2	208.785	1	195	057708
62701206FB2	62.031	1	194	055827	629201	79.267	1	197	056206
62704506	118.963	1	194	038325	629201FB2	82.414	1	197	056213
62704506FB2	128.728	1	194	057821	629202	79.267	1	197	056220
62731206	58.854	1	308	038332	629202FB2	82.414	1	197	056237
62731206FB2	61.985	1	308	055834	629204	79.267	1	197	056244
62734506	118.963	1	308	055841	629204FB2	82.414	1	197	056251
62734506FB2	128.728	1	308	057838	629205	79.267	1	197	056268
62801206	57.040	1	193	055858	629205FB2	82.414	1	197	056275
62821201	88.660	1	197	055865	629206	79.267	1	197	056282
62821201FB2	91.838	1	197	055872	629206FB2	82.414	1	197	056299
62821202	88.660	1	197	055889	629701	81.871	1	197	056305
62821202FB2	91.838	1	197	055896	629701FB2	85.033	1	197	056312
62821204	88.660	1	197	055902	629702	81.871	1	197	056329
62821204FB2	91.838	1	197	055919	629702FB2	85.033	1	197	056336
62821205	88.660	1	197	055926	629704	81.871	1	197	056343
62821205FB2	91.838	1	197	055933	629704FB2	85.033	1	197	056350
62821206	88.660	1	197	055940	629705	81.871	1	197	056367
62821206FB2	91.838	1	197	055957	629705FB2	85.033	1	197	056374
62824501	148.754	1	197	055964	629706	81.871	1	197	056381
62824501FB2	169.105	1	197	057845	629706FB2	85.033	1	197	056398
62824502	148.754	1	197	055971	632906	177	1	200	038431
62824502FB2	169.105	1	197	057852	633501	10.385	1	207	038462
62824504	148.754	1	197	055988	633505	10.385	1	207	038479
62824504FB2	169.105	1	197	057869	633901	9.083	1	202	038509
62824505	148.754	1	197	055995	633902	9.083	1	202	038516
62824505FB2	169.105	1	197	057876	633904	9.083	1	202	038530
62824506	148.754	1	197	056008	633905	9.083	1	202	038547
62824506FB2	169.105	1	197	057883	633906	9.083	1	202	038554
62871201	91.295	1	197	056015	6340	25.575	1	198	038578
62871201FB2	94.426	1	197	056022	6343	25.575	1	198	038639

# Cikkszám szerinti árlista

Cikkszám	Ft / darab	kisze- relés	oldal	EAN kód 4006533...	Cikkszám	Ft / darab	kisze- relés	oldal	EAN kód 4006533...
6349	19.716	1	207	038684	642806	3.116	1	204	039704
6350	9.114	1	201	038691	642809	3.116	1	204	039728
635010	17.887	1	201, 309	038707	643401	10.432	1	205	039803
6351	12.121	1	201	038738	6434012H	28.350	1	205	056428
6361	7.000	1	206	038769	6434013H	28.350	1	205	056435
636199	4.898	1	206	107762	643402	10.432	1	205	039810
6362	7.000	1	206	038776	6434022H	28.350	1	205	056442
636299	4.712	1	206	107656	6434023H	28.350	1	205	056459
6363	4.294	1	206	038783	643404	10.432	1	205	039834
6364	4.294	1	206	038790	6434042H	28.350	1	205	056466
6370	13.129	1	201	038837	6434043H	28.350	1	205	056473
6371	16.136	1	201	038868	643405	10.432	1	205	039841
6378	3.354	1	206	061040	6434052H	28.350	1	205	056480
637899	5.422	1	206	061057	6434053H	28.350	1	205	056497
638001	27.978	1	201, 309	038912	643406	10.432	1	205	039858
638002	27.978	1	201, 309	038929	6434062H	28.350	1	205	056503
638004	27.978	1	201, 309	038943	6434063H	28.350	1	205	056510
638005	27.978	1	201, 309	038967	643501	2.719	1	204	039865
638006	27.978	1	201, 309	038974	643502	2.719	1	204	039889
63801101	25.668	1	201	038981	643504	2.719	1	204	039919
63801102	25.668	1	201	038998	643505	2.719	1	204	039933
63801104	25.668	1	201	039018	643506	2.719	1	204	039957
63801105	25.668	1	201	039025	643509	2.719	1	204	039964
63801106	25.668	1	201	039032	643701	2.418	1	203	039971
639201	25.095	1	201, 309	039124	643702	2.418	1	203	039988
639202	25.095	1	201, 309	039131	643704	2.418	1	203	040007
639204	25.095	1	201, 309	039155	643705	2.418	1	203	040014
639205	25.095	1	201, 309	039162	643706	2.418	1	203	040021
639206	25.095	1	201, 309	039179	643709	2.418	1	203	040038
63921101	23.002	1	201	039186	6441	7.750	1	202	040045
63921102	23.002	1	201	039193	6448	7.133	1	207	040083
63921104	23.002	1	201	039216	645206	828	1	200, 310	040090
63921105	23.002	1	201	039223	645306	828	1	207	056527
63921106	23.002	1	201	039230	645406	828	1	200, 310	040106
6393	9.703	1	201	039247	646106	5.357	1	203	040113
641406	6.876	1	198, 199	039346	646205	4.774	1	192	040168
641506	2.440	1	198, 199	039353	646505	20.336	1	198	040373
641701	3.701	1	198, 204,	039360	646706	10.850	1	198, 203	040465
641702	3.701	1	198, 204, 263	039384	6469	7.235	1	198	040489
641704	3.701	1	204	039414	647701	28.582	1	205	040496
641705	3.701	1	204	039438	647702	28.582	1	205	040502
641706	3.701	1	204, 263	039445	647704	28.582	1	205	040526
641709	3.701	1	204	039452	647705	28.582	1	205	040533
642106	5.357	1	203	039469	647706	28.582	1	205	040540
642601	2.775	1	203	039490	647906	6.231	1	287, 292	091887
642602	2.775	1	203	039506	648006	6.563	1	198, 203	040564
642604	2.775	1	203	039520	648101	4.080	1	203	040588
642605	2.775	1	203	039537	648102	4.080	1	203	040595
642606	2.775	1	203	039544	648104	4.080	1	203	040618
642609	2.775	1	203	039551	648105	4.080	1	203	040625
642801	3.116	1	204	039575	648106	4.080	1	203	040632
642802	3.116	1	204	039605	648109	4.080	1	203	040649
642804	3.116	1	204	039643	648201	2.567	1	203	040656
642805	3.116	1	204	039674	648202	2.567	1	203	040663

# Cikkszám szerinti árlista

Cikkszám	Ft / darab	kisze- relés	oldal	EAN kód 4006533...	Cikkszám	Ft / darab	kisze- relés	oldal	EAN kód 4006533...
648204	2.567	1	203	040687	662206	45.307	1	198	041585
648205	2.567	1	203	040694	6628	235.135	1	191	041646
648206	2.567	1	203	040700	6629	188.945	1	305, 307	056671
648306	10.866	1	287, 292	091948	6631	112.530	1	189	041691
6486	17.717	1	310	040755	6636	214.055	1	305, 307	056688
6487	17.717	1	310	040762	6641	147.498	1	189	041752
6488	17.717	1	310	040779	6642	23.715	1	198	041769
648904	9.471	1	310	040793	6648	353.555	1	190	041806
648908	16.012	1	310	040809	6651	210.490	1	188	041820
648910	12.075	1	310	056534	6658	326.740	1	191	041899
649106	5.648	1	200	056541	6660	487.940	1	304, 306	041905
649306	9.145	1	200	056558	6661	321.315	1	304, 306	041912
649406	5.124	1	199	056565	6662	86.831	1	198	041929
649606L	5.124	1	199	056572	6667	389.980	1	304, 306	041943
649606R	5.124	1	199	056589	6671	174.375	1	189	041998
6498	10.726	1	307	056596	6672	57.180	1	198	042001
649901	11.067	1	205, 292	040816	6673	545.755	1	305	056695
649902	11.067	1	205, 292	040823	6678	666.345	1	50, 193	060586
649904	11.067	1	205, 292	040847	6688	170.345	1	190	042117
649905	11.067	1	205, 292	040854	6691	191.890	1	188	106758
649906	11.067	1	205, 292	040861	6693	60.621	1	198	107731
650706	1.761	1	199	040908	6699	119.939	1	198	060876
652006	32.674	1	196	056602	670006	3.184	1	199	042162
652106	32.674	1	196	056619	670106	3.184	1	199	042186
652706	3.438	1	199, 310	040939	670406	177	1	199	042209
6531	18.538	1	307	056626	670506	3.184	1	199	042216
6532	25.343	1	309	040953	671001	37.402	1	205	042223
6540	512	1	200	040960	671002	37.402	1	205	042247
654206	1.432	1	199	040977	671004	37.402	1	205	042278
654206L	1.432	1	199, 310	040984	671005	37.402	1	205	042285
654206R	1.432	1	199, 310	040991	671006	37.402	1	205	042292
6548	437	1	200	041066	671011	37.402	1	205	042315
6551	2.114	1	196, 206, 309	041080	671101	37.402	1	206	042322
6556	7.766	1	307	106697	671102	37.402	1	206	042339
656105	719	1	198	041189	671104	37.402	1	206	042346
656601	2.855	1	196, 308	041233	671105	37.402	1	206	042353
656602	2.855	1	196, 308	041240	671106	37.402	1	206	042360
656604	2.855	1	196, 308	041264	671111	37.402	1	206	042377
656605	2.855	1	196, 308	041271	671201	37.402	1	206	056701
656606	2.855	1	196, 308	041288	671202	37.402	1	206	056718
658006	10.339	1	207, 225, 242	041318	671204	37.402	1	206	056725
6581	6.581	1	207	041325	671205	37.402	1	206	056732
658114	10.013	1	207	041332	671206	37.402	1	206	056749
6581VK3	9.657	1	207	060913	671211	37.402	1	206	056756
6586	17.856	1	192	056633	671406	34.674	1	311	057715
6587	11.997	1	192	056640	671706	17.360	1	311	057722
6588	2.210	1	192	056657	671806	17.360	1	311	057739
6589	13.129	1	192	056664	6720	17.717	1	187	042384
6600		1	47, 192	041363	6721	23.622	1	311	042391
6621	172.515	1	188	041516	6722	17.717	1	187	042407
662201	45.307	1	198	041530	6723	47.244	1	311	042414
662202	45.307	1	198	041547	6724	23.622	1	311	042421
662204	45.307	1	198	041561	672501L	161.417	1	187	056763
662205	45.307	1	198	041578	672501M	98.425	1	187	056770

# Cikkszám szerinti árlista

Cikkszám	Ft / darab	kisze- relés	oldal	EAN kód 4006533...	Cikkszám	Ft / darab	kisze- relés	oldal	EAN kód 4006533...
672502L	161.417	1	187	056787	674501M	98.425	1	187	056985
672502M	98.425	1	187	056794	674502L	161.417	1	187	056992
672504L	161.417	1	187	056800	674502M	98.425	1	187	057005
672504M	98.425	1	187	056817	674504L	161.417	1	187	057012
672505L	161.417	1	187	056824	674504M	98.425	1	187	057029
672505M	98.425	1	187	056831	674505L	161.417	1	187	042780
672506L	161.417	1	187	056848	674505M	98.425	1	187	042797
672506M	98.425	1	187	056855	674506L	161.417	1	187	057036
6726	13.299	1	187	061064	674506M	98.425	1	187	057043
672801	45.276	1	187	042469	6746	13.299	1	187	061095
672802	45.276	1	187	042476	674801	45.276	1	187	057050
672804	45.276	1	187	042490	674802	45.276	1	187	057067
672805	45.276	1	187	042506	674804	45.276	1	187	057074
672806	45.276	1	187	042513	674805	45.276	1	187	057081
67281101	45.276	1	187	065093	674806	45.276	1	187	057098
67281102	45.276	1	187	065109	67481101	45.276	1	187	065215
67281104	45.276	1	187	065116	67481102	45.276	1	187	065222
67281105	45.276	1	187	065123	67481104	45.276	1	187	065239
67281106	45.276	1	187	065130	67481105	45.276	1	187	065246
672901	60.357	1	311	042520	67481106	45.276	1	187	065253
672902	60.357	1	311	042537	674901	60.357	1	311	042834
672904	60.357	1	311	042551	674902	60.357	1	311	042841
672905	60.357	1	311	042568	674904	60.357	1	311	042865
672906	60.357	1	311	042575	674905	60.357	1	311	042872
6730	17.717	1	187	042582	674906	60.357	1	311	042889
6732	17.717	1	187	042605	6750	17.717	1	187	042896
673501L	161.417	1	187	056862	6752	17.717	1	187	042902
673501M	98.425	1	187	056879	675501L	161.417	1	187	057104
673502L	161.417	1	187	056886	675501M	98.425	1	187	057111
673502M	98.425	1	187	056893	675502L	161.417	1	187	057128
673504L	161.417	1	187	056909	675502M	98.425	1	187	057135
673504M	98.425	1	187	056916	675504L	161.417	1	187	057142
673505L	161.417	1	187	056930	675504M	98.425	1	187	057159
673505M	98.425	1	187	056923	675505L	161.417	1	187	057166
673506L	161.417	1	187	056947	675505M	98.425	1	187	057173
673506M	98.425	1	187	056954	675506L	161.417	1	187	057180
6736	13.299	1	187	061071	675506M	98.425	1	187	057197
673801	45.276	1	187	042667	6756	13.299	1	187	061163
673802	45.276	1	187	042674	675801	45.276	1	187	057203
673804	45.276	1	187	042698	675802	45.276	1	187	057210
673805	45.276	1	187	042704	675804	45.276	1	187	057227
673806	45.276	1	187	042711	675805	45.276	1	187	057234
67381101	45.276	1	187	065161	675806	45.276	1	187	057241
67381102	45.276	1	187	065178	67581101	45.276	1	187	065260
67381104	45.276	1	187	065185	67581102	45.276	1	187	065277
67381105	45.276	1	187	065192	67581104	45.276	1	187	065284
67381106	45.276	1	187	065208	67581105	45.276	1	187	065291
6740	17.717	1	187	042735	67581106	45.276	1	187	065307
6741	23.622	1	311	042742	6760	17.717	1	187	042940
6742	17.717	1	187	042759	6761	23.622	1	311	042957
6743	47.244	1	311	042766	6762	17.717	1	187	042964
674399	23.622	1	307	056961	6763	47.244	1	311	042971
6744	23.622	1	311	042773	6764	23.622	1	311	042988
674501L	161.417	1	187	056978	676501L	161.417	1	187	057258



# Cikkszám szerinti árlista

Cikkszám	Ft / darab	kisze- relés	oldal	EAN kód 4006533...	Cikkszám	Ft / darab	kisze- relés	oldal	EAN kód 4006533...
676501M	98.425	1	187	057265	6911	4.021	1	196	043176
676502L	161.417	1	187	057272	6912	4.802	1	196, 308	043183
676502M	98.425	1	187	057289	6913	6.411	1	196, 308	043190
676504L	161.417	1	187	057296	740001	96.116	1	42	043381
676504M	98.425	1	187	057302	740002	96.116	1	42	043404
676505L	161.417	1	187	057319	740004	96.116	1	42	043411
676505M	98.425	1	187	057326	740005	96.116	1	42	043428
676506L	161.417	1	187	057333	7408	3.162	1	44	059603
676506M	98.425	1	187	057340	7410	496	10	45, 193	043602
6766	13.299	1	187	061149	7411	6.036	1	45, 193	043619
676801	45.276	1	187	057357	7412	11.331	1	45	043626
676802	45.276	1	187	057364	7415	3.252	1	43	043640
676804	45.276	1	187	057371	7416	1.212	1	43	043657
676805	45.276	1	187	057388	7417	10.013	1	44	043664
676806	45.276	1	187	057395	7418	5.072	1	45	043671
67681101	45.276	1	187	065338	7419	7.127	1	44	043688
67681102	45.276	1	187	065345	7419L	7.127	1	44	043695
67681104	45.276	1	187	065352	7419S	60.342	1	44	057562
67681105	45.276	1	187	065369	7421	887	1	44	057579
67681106	45.276	1	187	065376	7424	22.816	1	43	043701
676901	60.357	1	311	043022	7425	13.160	1	43	043718
676902	60.357	1	311	043039	7426	10.602	1	43	060920
676904	60.357	1	311	043053	7428	9.238	1	43	060937
676905	60.357	1	311	043060	7432	1.426	1	45	043725
676906	60.357	1	311	043077	750001	174.065	1	42	043732
6770	25.141	1	187	043084	750002	174.065	1	42	043756
6772	25.141	1	187	043091	750005	174.065	1	42	043770
677501L	229.214	1	187	057401	7510	298.530	1	44	043879
677501M	139.748	1	187	057418	7512	181.970	1	44	057746
677502L	229.214	1	187	057425	7513	210.800	1	44	057753
677502M	139.748	1	187	057432	7521	85.095	1	44	043893
677504L	229.214	1	187	057449	758001	188.790	1	42, 51, 193	043909
677504M	139.748	1	187	057456	758002	188.790	1	42, 51, 193	043916
677505L	229.214	1	187	057463	758005	188.790	1	42, 51, 193	043930
677505M	139.748	1	187	057470	759001	234.360	1	42	043947
677506L	229.214	1	187	057487	759002	234.360	1	42	043954
677506M	139.748	1	187	057494	759005	234.360	1	42	043978
6776	18.864	1	187	061125	7825	7.632	1	238, 248	044135
677801	64.325	1	187	057500	7826	9.672	1	239, 248	044142
677802	64.325	1	187	057517	791001	44.005	1	260	062375
677804	64.325	1	187	057524	791002	44.005	1	260	062382
677805	64.325	1	187	057531	791004	44.005	1	260	062399
677806	64.325	1	187	057548	791005	44.005	1	260	062405
67781101	64.325	1	187	065383	791006	44.005	1	260	062412
67781102	64.325	1	187	065390	79107501	40.889	1	260	062429
67781104	64.325	1	187	065406	79107502	40.889	1	260	062436
67781105	64.325	1	187	065413	79107504	40.889	1	260	062443
67781106	64.325	1	187	065420	79107505	40.889	1	260	062450
678006	4.250	1	310	043138	79107506	40.889	1	260	062467
678106	4.250	1	310	043145	791301	71.052	1	260	069503
678506	3.187	1	309	043152	791302	71.052	1	260	069510
678606	1.869	1	307	057555	791304	71.052	1	260	069527
678706	3.187	1	199	060746	791305	71.052	1	260	069534
6910	2.409	1	196	043169	791306	71.052	1	260	069541

# Cikkszám szerinti árlista

Cikkszám	Ft / darab	kisze- relés	oldal	EAN kód 4006533...	Cikkszám	Ft / darab	kisze- relés	oldal	EAN kód 4006533...
792006	5.592	1	262	062474	797001	9.936	1	261	062948
792205	4.504	1	262	062498	797002	9.936	1	261	062955
7923	1.941	1	265	062504	797004	9.936	1	261	062962
792406	9.052	1	264	062511	797005	9.936	1	261	062979
792501	15.655	1	262	064416	797006	9.936	1	261	062986
792502	15.655	1	262	064423	7971	163.773	1	258	062993
792505	15.655	1	262	069558	7973	204.910	1	260	069480
792801	3.060	1	264	062535	7980	12.493	1	265	063006
792802	3.060	1	264	062542	7981	146.661	1	258	063013
792804	3.060	1	264	062559	7982	126.031	1	259	063020
792805	3.060	1	264	062566	7991	158.844	1	258	063037
792806	3.060	1	264	062573	799206	2.403	1	265	063044
792906	3.190	1	264	062580	799306	2.564	1	265	063051
793001	3.550	1	263	062597	799406	2.663	1	265	063068
793005	3.550	1	263	062603	799606	2.778	1	265	064492
793101	16.074	1	260	062610	8024	1.159	10	116	044593
793102	16.074	1	260	062627	8025	2.824	10	116	044616
793104	16.074	1	260	062634	8027	2.877	10	116	044630
793105	16.074	1	260	062641	8028	4.532	10	116	044661
793106	16.074	1	260	062658	8114	2.170	10	127	044739
7933	147.312	1	259	064409	8115	2.387	10	127	044746
793501	17.469	1	260	062672	8117	3.463	10	127	044753
793502	17.469	1	260	062689	8300	17.050	1	172	059948
793504	17.469	1	260	062696	8308	3.615	10	172	059955
793505	17.469	1	260	062702	8310	2.688	20	172	059931
793506	17.469	1	260	062719	8320	4.600	10	167	045033
7936	2.403	1	262	064478	8321	5.292	10	167	059924
793701	28.489	1	261	069565	8322	9.334	10	167	060982
793702	28.489	1	261	069572	8379	3.069	10	167	045194
793704	28.489	1	261	069589	8391	3.134	10	167	045231
793705	28.489	1	261	069596	8392	4.042	10	167	045255
793706	28.489	1	261	069602	8394	5.986	10	167	045286
793801	27.094	1	261	069619	8395	3.069	10	167	045316
793802	27.094	1	261	069626	8396	5.078	10	167	045323
793804	27.094	1	261	069633	8450	19.065	1	317	045415
793805	27.094	1	261	069640	8451	19.065	1	317	045422
793806	27.094	1	261	069657	8460	16.508	1	317	045439
7940	4.901	1	264	062726	8461	16.508	1	317	045446
794101	2.632	1	264	062733	8470	76.260	1	317	045453
794102	2.632	1	264	062740	8475	63.752	1	317	045477
794104	2.632	1	264	062757	8480	13.284	1	317	045538
794105	2.632	1	264	062764	8485	11.129	1	317	045569
794106	2.632	1	264	062771	8501	2.731	1	127, 296	045668
7945	20.522	1	263	062801	850201	2.582	5	173, 296	045675
7948	1.500	1	264	062818	850202	2.945	5	173, 296	045682
795006	3.618	1	265	062832	850304	14.710	1	125, 296	045699
795109	1.497	1	261	062849	850305	14.710	1	125, 296	045705
7960	13.935	1	263	062870	8506	10.168	1	125, 297	045729
7961	118.932	1	259	062887	851001	939	20 x 5	139	045743
796601	1.513	1	260	062894	851002	939	20 x 5	139	045750
796602	1.513	1	260	062900	851004	939	20 x 5	139	045767
796604	1.513	1	260	062917	851005	939	20 x 5	139	045774
796605	1.513	1	260	062924	8511	50	1600	112	045781
796606	1.513	1	260	062931	8512	81	1200	112	045798

# Cikkszám szerinti árlista

Cikkszám	Ft / darab	kisze- relés	oldal	EAN kód 4006533...	Cikkszám	Ft / darab	kisze- relés	oldal	EAN kód 4006533...
8513	115	600	112	045804	8599	16.260	1	119	058552
851501	608	20 x 5	139	045811	8600	12.989	1	277, 295	047044
851502	608	20 x 5	139	045835	861001	6.005	1	291	047075
851504	608	20 x 5	139	045859	861002	6.005	1	291	047082
851505	608	20 x 5	139	045866	861004	6.005	1	291	047105
851605	608	100	139	045873	861005	6.005	1	291	047112
852001	112	100	139	045880	861006	6.005	1	291	047129
852002	112	100	139	045903	861501	2.914	1	291	047136
852003	112	100	139	045910	861502	2.914	1	291	047143
852004	112	100	139	045934	861504	2.914	1	291	047167
852005	112	100	139	045958	861505	2.914	1	291	047174
852501	1.770	20 x 5	136	045972	861506	2.914	1	291	047181
85250131	1.835	20 x 5	136	063426	863001	14.353	1	293	047211
852502	1.770	20 x 5	136	046009	863002	14.353	1	293	047228
85250232	1.835	20 x 5	137	063372	863004	14.353	1	293	047235
852504	1.770	20 x 5	136	046047	863005	14.353	1	293	047242
85250433	1.835	20 x 5	136	063419	864001	208	1	293	047259
85250434	1.835	20 x 5	136	063402	864002	208	1	293	047266
852505	1.770	20 x 5	136	046061	864004	208	1	293	047273
85250534	1.835	20 x 5	136	063396	864005	208	1	293	047280
85250535	1.835	20 x 5	137	063389	864506	3.922	1	293	047297
852605	939	20 x 5	139	046092	8655	1.823	1	293	047303
853001	1.922	100	136	046115	867001	75.144	1	287, 290	059870
853002	1.922	100	136	046207	867002	75.144	1	287, 290	059887
853004	1.922	100	136	046269	867004	75.144	1	287, 290	059894
853005	1.922	100	136	046337	867005	75.144	1	198, 287, 290	059900
853006	1.922	100	136	046429	8707	7.387	1	288	047525
8535	738	50	139	046665	871301	27.296	1	262, 290	062337
854501	1.364	10 x 10	137	046740	871302	27.296	1	262, 290	062320
85450131	1.429	10 x 10	137	060838	871304	27.296	1	262, 290	062313
854502	1.364	10 x 10	137	046764	871305	27.296	1	262, 290	062306
85450232	1.429	10 x 10	138	060791	871401	21.762	1	263, 287, 290	047617
854504	1.364	10 x 10	137	046788	871402	21.762	1	263, 287, 290	047624
85450433	1.429	10 x 10	137	060807	871404	21.762	1	263, 287, 290	057760
85450434	1.429	10 x 10	137	060869	871405	21.762	1	263, 287, 290	057777
854505	1.364	10 x 10	137	046801	871801	42.036	1	287, 290	047693
85450534	1.429	10 x 10	138	060845	871802	42.036	1	287, 290	047709
85450535	1.429	10 x 10	138	060814	871804	42.036	1	287, 290	064836
8556	493	10	117	046856	871805	42.036	1	287, 290	047716
8560	3.298	10	127	046870	871903	5.282	1	329	047730
856401	580	20 x 10	138	046894	872302	5.453	1	287, 292	047761
856402	580	20 x 10	138	046900	872306	5.453	1	198, 287, 292	047778
856404	580	20 x 10	138	046917	872401	5.453	1	287, 292	047785
856405	580	20 x 10	138	046924	872405	5.453	1	198, 287, 292	047792
8570	7.251	10	125	046948	872501	6.932	1	291	047808
8576	1.172	20	125	046979	872502	6.932	1	291	047815
8578	1.339	20	125	046986	872801	3.838	1	291	047839
8580	9.130	1	156	046993	872802	3.838	1	291	047846
858913	19.623	1	119	058590	872804	3.838	1	291	047860
858943	21.158	1	119	058583	872805	3.838	1	291	047877
8590	1.336	10	127	047006	875001	8.463	1	288	047969
8592	14.694	1	119	058545	875006	8.463	1	288	047976
859713	18.399	1	119	058576	875101	5.902	1	288	047990
859743	19.933	1	119	058569	875106	5.902	1	288	048003

# Cikkszám szerinti árlista

Cikkszám	Ft / darab	kisze- relés	oldal	EAN kód 4006533...	Cikkszám	Ft / darab	kisze- relés	oldal	EAN kód 4006533...
875201	12.540	1	288	048027	883106	23.204	1	288	050099
875206	12.540	1	288	048034	883201	19.003	1	288	050105
875301	38.161	1	286, 290	103290	883206	19.003	1	288	050112
875302	38.161	1	286, 290	103306	886510	2.139	1	263, 290	050570
875304	38.161	1	286, 290	103313	886906	676	1	239, 295	050716
875305	38.161	1	286, 290	103320	8870	6.237	1	325	050723
875601	3.088	1	291	048065	887059	5.927	1	327	050747
875602	3.088	1	291	048089	8872	9.533	1	325	050761
875604	3.088	1	291	048102	8877	2.077	1	238	050853
875605	3.088	1	291	048119	890206	911	1	204, 227, 294	051119
875606	3.088	1	291	048126	8903	11.253	5	121	051126
875701	4.182	1	287, 290	048140	890406	1.823	1	204, 294	051133
875702	4.182	1	287, 290	048157	8907	11.253	5	121	051157
875705	4.182	1	287, 290	048164	891606	456	1	204, 294	051201
875706	4.182	1	287, 290	048171	8923	5.428	10	121	051249
875801	13.671	1	288	048188	892301	5.428	10	121	057593
875805	13.671	1	288	048195	892302	5.428	10	121	057784
8764	14.415	1	270	048249	892306	5.428	10	121	057609
876905	195	1	296	048256	894001	2.489	25	121	051379
877001	1.665	1	289	048263	894003	2.489	25	121	051386
877006	1.665	1	289	048270	8943	570	25	117	051409
8774	16.384	1	327	048287	8945	1.383	25	121	051416
877701	8.200	1	325	048324	894501	1.383	25	121	051423
877702	8.200	1	325	048331	894502	1.383	25	121	051430
877704	8.200	1	325	048355	894504	1.383	25	121	051454
877705	8.200	1	325	048362	9028	1.944	10	167	051812
878101	6.017	1	327	048430	9145SF	5.245	10	172	057791
878102	6.017	1	327	048447	9363	4.039	12	117	052628
878104	6.017	1	327	048461	9365	859	24	117	052666
878105	6.017	1	327	048478	9425	1.841	10	171	052789
878108	6.017	1	327	048485	9502	3.171	6	166	052826
878111	6.017	1	327	057586	9510	3.385	12	166	595101
878901	10.075	1	292	048553	9519	1.798	10	166	052840
878902	10.075	1	292	048577	9590	12.989	1	127	295902
878905	10.075	1	292	048607	961905	1.894	20	172	296190
878906	10.075	1	292	048614					
879301	12.214	1	329	048645					
8794	4.399	1	330	048669					
8797	2.889	1	289	048737					
8800	19.902	1	295, 329	048836					
8802	7.220	1	330	048874					
8803	6.132	1	330	048881					
880406	2.499	1	262, 294	065437					
880606	2.272	1	294	048904					
8814	391	1	90,	049543					
8815	391	1	90,	049567					
881606	2.272	1	203, 294	049581					
8817	279	1	106	049598					
8819	391	1	90,	049680					
8823	5.506	1	330	050013					
8825	6.092	1	330	050037					
883101	23.204	1	288	050082					